



اضحية, 62  
Dell Diagnostics (أدوات Dell  
التشخيصية), 48  
بدء التشغيل من محرك ال, 49

## W

Windows Vista  
استعادة النظام, 60  
Dell استعادة صورة إعدادات  
الافتراضية, 62, 63  
إعادة التثبيت, 7  
معالج توافق البرامج, 53  
Windows XP  
استعادة النظام, 60  
معالج نقل الملفات والإعدادات, 17  
Windows XP  
إعادة التثبيت, 7

## و

وسائط برامج التشغيل والأدوات المساعدة  
Dell Diagnostics (أدوات, 48  
وسائط برامج التشغيل والأدوات  
المساعدة, 58  
وسائط نظام التشغيل, 7

## D

Dell  
الاتصال, 65, 71  
تحديثات البرامج, 55  
Dell  
الدعم التقني وخدمة العملاء, 66  
Dell  
الأداة المساعدة للدعم, 55  
Dell  
استعادة صورة الإعدادات الافتتر

32	ناقل التوسيع, الوسائط	39	أكواد الإشارة الصوتية, الدعم
7	نظام التشغيل,	71	الاتصال بشركة Dell, الخدمات عبر الإنترنت, 66
	<b>ب</b>		الدعم, 65
57	برامج التشغيل,		إقليمي, 66
58	إعادة التثبيت,	66	الدعم التقني وخدمة العملاء, الذاكرة
57	التعريف,	51	استكشاف المشكلات وإصلاحها, الشبكات, 13
58	الرجوع إلى إصدار سابق,		الطاقة
	<b>د</b>	50	استكشاف المشكلات وإصلاحها, الطاقة
8	دليل الخدمة,		حالات مصباح الطاقة, 50
8	دليل تقنيات Dell,		المستندات
	<b>ر</b>	8	دليل تقنيات Dell, 8
	رسائل الخطأ	7	المستندات,
39	أكواد الإشارة الصوتية,	8	دليل الخدمة, 8
7	رمز الصيانة,		المستندات
	<b>ك</b>	8	دليل الخدمة, 8
	كود الخدمات السريعة,		المشكلات
	<b>م</b>	60	الاستعادة إلى الحالة السابقة, المعالجات
	معالج نقل الملفات والإعدادات,		معالج توافق البرامج, 53
17	معلومات الدعم,	17	معالج نقل الملفات والإعدادات, المنظر
8	ملصق الترخيص,		موصلات اللوحة الخلفية, 23
	<b>ن</b>		المواصفات
	نظام التشغيل	38	الجوانب البيئية, 38
60	استعادة النظام,	31	الذاكرة, 31
	نظام التشغيل	32	الصوت, 32
7	إعادة التثبيت,	37	الطاقة, 37
	نظام التشغيل	32	الفيديو, 32
63	الوسائط,	31	الكل, 31
17	نقل المعلومات إلى كمبيوتر جديد,	31	المعالج, 31
		37	المكونات المادية, 37
		35	الموصلات, 35
		34	محركات الأقراص, 34
		36	مفاتيح التحكم والمصابيح, 36

# فهرس

- استكشاف المشكلات وإصلاحها Windows, 53
- ظهور شاشة زرقاء, 54
- استكشاف المشكلات وإصلاحها البرامج, 54
- إعادة التثبيت
- برامج التشغيل والأدوات المساعدة, 58
- أ
- أكواد الإشارة الصوتية, 39
- الاتصال
- الإنترنت, 16
- الاتصال بشركة Dell, 65
- الاتصال بشركة Dell, 71
- الإعداد
- الإنترنت, 16
- الإنترنت
- الاتصال, 16
- الإعداد, 16
- البحث عن المعلومات, 7
- البرامج
- استكشاف المشكلات وإصلاحها, 54
- المشكلات, 53
- البرامج
- استكشاف المشكلات وإصلاحها, 53
- البنود والشروط, 8
- التشخيصات
- Dell, 48
- اتفاقية ترخيص المستخدم النهائي (EULA), 8
- أرقام الهواتف, 71
- استعادة النظام, 60
- استعادة صورة إعدادات Dell الافتراضية, 63
- استعادة صورة الإعدادات الافتراضية, 62
- استكشاف المشكلات وإصلاحها
- Dell Diagnostics (أدوات Dell)
- التشخيص, 48
- أعطال البرنامج, 52
- الاستعادة إلى الحالة السابقة, 60
- البرامج, 52, 53
- الذاكرة, 51
- الطاقة, 50
- استكشاف المشكلات وإصلاحها, 8
- استكشاف المشكلات وإصلاحها
- رسائل الخطأ, 41
- استكشاف المشكلات وإصلاحها
- نصائح, 50
- استكشاف المشكلات وإصلاحها
- حالات مصباح الطاقة, 50
- استكشاف المشكلات وإصلاحها
- الكمبيوتر لا يستجيب, 52
- استكشاف المشكلات وإصلاحها
- البرامج وتوافق نظام تشغيل



## الاتصال بشركة Dell

بالنسبة للعملاء في الولايات المتحدة الأمريكية، الرجاء الاتصال على 800-WWW-DELL (800-999-3355).

**ملاحظة:** إذا لم يتوفر لديك اتصال نشط بالإنترنت، فيمكنك معرفة معلومات الاتصال من فاتورة الشراء أو بيان التعبئة أو بيان الدفع أو كتالوج منتج Dell.

توفر Dell العديد من خيارات الخدمات والدعم القائمة على الهاتف والإنترنت. ويختلف معدل توفر هذه الخيارات باختلاف الدولة والمنتج، وقد لا تتوفر بعض الخدمات في منطقتك. للاتصال بشركة Dell بالنسبة للمشكلات المتعلقة بالمبيعات أو الدعم الفني أو خدمة العملاء:

- 1 تفضل بزيارة موقع الويب [support.dell.com](http://support.dell.com) وحدد بلدك أو منطقتك في القائمة المنسدلة **Choose A Country/Region** (اختر البلد/المنطقة) الموجودة بالجزء السفلي من الصفحة.
- 2 انقر فوق ارتباط **Contact Us** (اتصل بنا) الموجود بالجانب الأيمن من الصفحة وحدد الخدمة المناسبة لك أو ارتباط الدعم حسب احتياجاتك.
- 3 اختر وسيلة الاتصال بشركة Dell التي تلائمك.

## قائمة الفحص التشخيصية

الاسم:

التاريخ:

العنوان:

رقم الهاتف:

Service Tag (رمز الصيانة) (الرمز الشريطي الموجود على الجزء الخلفي أو السفلي من الكمبيوتر):

Express Service Code (كود الخدمات السريعة):

رقم اعتماد المنتج المطلوب إرجاعه (في حالة توفيره من خلال فني دعم Dell):

نظام التشغيل وإصداره:

الأجهزة:

بطاقات التوسعة:

هل أنت متصل بشبكة؟ نعم / لا

الشبكة وإصدارها ومهايئ الشبكة:

البرامج وإصداراتها:

راجع معلومات نظام التشغيل لتحديد محتويات ملفات بدء تشغيل النظام. إذا كان الكمبيوتر متصلاً بطابعة، فقم بطباعة كل ملف. أو قم بتسجيل محتويات كل ملف قبل الاتصال بشركة Dell.

رسالة الخطأ أو إشارة التنبيه الصوتي أو كود التشخيص:

وصف المشكلة وإجراءات استكشاف الأخطاء وإصلاحها التي قمت بها:

4 قم بتغليف المعدات التي ستقوم بإرجاعها باستخدام مواد التغليف الأصلية (أو مواد مشابهة لها). ستتحمل أنت مسؤولية سداد مصاريف الشحن. كما تتحمل مسؤولية تأمين أي منتج يتم إرجاعه، فضلاً عن تحملك المسؤولية عن فقدانه أثناء شحنه إلى Dell. لا يُسمح بنظام الدفع عند التسليم (C.O.D). لن يتم قبول الطرود التي لا تلتزم بأي من الشروط السابقة في مركز الاستلام الخاص بشركة Dell، كما سيتم إرجاعها لك.

## قبل أن تتصل

 **ملاحظة:** احرص على أن يتوفر لديك Express Service Code (كود الخدمات السريعة) أثناء الاتصال. حيث يعمل هذا الكود على مساعدة النظام الهاتفي لخدمة الدعم الآلي من Dell في توجيه مكالمتك بشكل أكثر فعالية. قد تتم مطالبتك أيضاً بإدخال Service Tag (رمز الصيانة) (الموجودة على الجزء الخلفي أو السفلي من الكمبيوتر).

تذكر ملء "قائمة الفحص التشخيصية" (انظر "قائمة الفحص التشخيصية" في صفحة 70). قم بتشغيل الجهاز إن أمكن قبل الاتصال بشركة Dell للحصول على المساعدة واتصل من هاتف بجوار الكمبيوتر. قد يُطلب منك كتابة بعض الأوامر على لوحة المفاتيح أو إعداد معلومات تفصيلية أثناء العمليات أو تجربة خطوات أخرى لإصلاح العطل لا يمكن إجراؤها إلا على الكمبيوتر نفسه. تأكد من وجود مستندات الكمبيوتر في متناول يدك.

 **تنبيه:** قبل العمل داخل الكمبيوتر، اتبع إرشادات السلامة الموجودة في المستندات المرفقة بالكمبيوتر. لمزيد من المعلومات حول أفضل إجراءات السلامة، انظر الصفحة الرئيسية للتوافق مع الإشعارات التنظيمية على موقع الويب [www.dell.com/regulatory\\_compliance](http://www.dell.com/regulatory_compliance).



## خدمة حالة الطلب المشغلة تلقائياً

لمراجعة حالة منتج Dell التي طلبت شرائها، يمكنك الانتقال إلى موقع الويب [support.dell.com](http://support.dell.com)، أو يمكنك الاتصال بخدمة حالة الطلب المشغلة تلقائياً. سوف تستمع إلى رسالة مسجلة تطالبك بإدخال المعلومات الضرورية لتحديد طلبك وإعداد تقرير حوله. لمعرفة رقم الهاتف الذي يمكنك الاتصال به من منطقتك، انظر "الاتصال بشركة Dell" في صفحة 71.

## مشكلات طلب الشراء

إذا واجهت أية مشكلة بشأن طلبك، مثل وجود أجزاء مفقودة أو أجزاء غير صحيحة أو فاتورة غير سليمة، فاتصل بشركة Dell للحصول على مساعدة العملاء. احرص على أن تتوفر لديك الفاتورة أو بيان التعبئة أثناء الاتصال. لمعرفة رقم الهاتف الذي يمكنك الاتصال به من منطقتك، انظر "الاتصال بشركة Dell" في صفحة 71.

## معلومات المنتج

إذا احتجت إلى معلومات حول المنتجات الأخرى التي توفرها Dell أو كنت ترغب في التقدم بطلب للشراء، ففضل بزيارة موقع Dell على الويب على العنوان [www.dell.com](http://www.dell.com). لمعرفة رقم الهاتف الذي يمكنك الاتصال به من منطقتك أو التحدث إلى مسئول المبيعات، انظر "الاتصال بشركة Dell" في صفحة 71.

## إرجاع المنتجات لإصلاحها تحت تغطية الضمان أو استرداد المبلغ المدفوع

يجب إعداد كل المكونات التي سيتم إرجاعها سواءً للإصلاح أو لرد الثمن، وذلك بالطريقة التالية:

- 1 اتصل بشركة Dell للحصول على Return Material Authorization Number (رقم تصريح المواد المرتجعة) واكتب هذا الرقم بشكل واضح وبارز على صندوق التغليف من الخارج. لمعرفة رقم الهاتف الذي يمكنك الاتصال به من منطقتك، انظر "الاتصال بشركة Dell" في صفحة 71. ضع في الصندوق نسخة من الفاتورة وخطاباً يوضح سبب الإرجاع.
- 2 قم بتضمين نسخة من "قائمة الفحص التشخيصية" (انظر "قائمة الفحص التشخيصية" في صفحة 70) مع توضيح الاختبارات التي أجريتها على المنتج وأية رسائل خطأ أوضحتها Dell Diagnostics (أدوات Dell التشخيصية) (انظر "الاتصال بشركة Dell" في صفحة 71).
- 3 قم بتضمين أية ملحقات تخص المنتج (المنتجات) المراد إرجاعها (كابلات الطاقة أو الأقراص المرنة الخاصة بالبرامج والأدلة وما إلى ذلك) إذا كان الإرجاع بغرض استرداد ثمن المنتج.

يمكنك الوصول إلى خدمة Dell Support (دعم Dell) عبر مواقع الويب وعناوين البريد الإلكتروني التالية:

- مواقع الويب الخاصة بخدمة دعم Dell:

**support.dell.com**

**support.jp.dell.com** (اليابان فقط)

**support.euro.dell.com** (أوروبا فقط)

- عناوين البريد الإلكتروني الخاصة بخدمة دعم Dell:

**mobile\_support@us.dell.com**

**support@us.dell.com**

**la-techsupport@dell.com** (دول أمريكا اللاتينية والكاريببي فقط)

**apsupport@dell.com** (دول آسيا/المحيط الهادئ فقط)

- عناوين البريد الإلكتروني الخاصة بتسويق ومبيعات Dell:

**apmarketing@dell.com** (دول آسيا/المحيط الهادئ فقط)

**sales\_canada@dell.com** (كندا فقط)

- بروتوكول نقل الملفات المجهولة (FTP):

**ftp.dell.com** – تسجيل الدخول كمستخدم مجهول, واستخدام عنوان البريد الإلكتروني الخاص بك ككلمة مرور

## خدمة AutoTech

خدمة Dell للدعم التلقائي —AutoTech— توفر إجابات مسجلة على الأسئلة المتداولة التي يسألها عملاء Dell حول أجهزة الكمبيوتر المحمولة وأجهزة كمبيوتر سطح المكتب.

عندما تتصل بخدمة AutoTech، استخدم هاتفًا يعمل بنظام اللمس حتى تستطيع اختيار الموضوعات التي تتوافق مع أسئلتك. لمعرفة رقم الهاتف الذي يمكنك الاتصال به من منطقتك، انظر "الاتصال بشركة Dell" في صفحة 71.

للحصول على إرشادات حول استخدام "دعم Dell"، انظر "الدعم الفني وخدمة العملاء" في صفحة 66.

**ملاحظة:** بعض من الخدمات التالية لا تتوفر دومًا في جميع المواقع خارج الولايات المتحدة. اتصل بوكيل Dell المحلي للحصول على معلومات حول توافر هذه الخدمات.

## الدعم الفني وخدمة العملاء

تتوفر خدمة الدعم من Dell للرد على استفساراتك المتعلقة بأجهزة Dell™. يستخدم فريق الدعم لدينا تشخيصات تستند إلى الكمبيوتر، وذلك لتوفير إجابات سريعة ودقيقة على أسئلتك.

للاتصال بخدمة دعم Dell، انظر "قبل أن تتصل" في صفحة 69، ثم ارجع إلى معلومات الاتصال الخاصة بمنطقةك للانتقال إلى موقع الويب [support.dell.com](http://support.dell.com).

## أداة DellConnect™

DellConnect عبارة عن أداة بسيطة يتم الوصول إليها عبر الإنترنت وتتيح لأي عضو من فريق الدعم والخدمات في شركة Dell الوصول إلى الكمبيوتر الخاص بك من خلال الاتصال بالإنترنت وتشخيص المشكلة التي يواجهها الكمبيوتر وإصلاحها، وذلك كله تحت إشرافك. للحصول على المزيد من المعلومات، انتقل إلى موقع الويب [support.dell.com](http://support.dell.com) ثم انقر فوق **DellConnect**.

## الخدمات عبر الإنترنت

يمكنك التعرف على منتجات Dell وخدماتها من خلال مواقع ويب التالية:

[www.dell.com](http://www.dell.com)

[www.dell.com/ap](http://www.dell.com/ap) (دول آسيا/المحيط الهادئ فقط)

[www.dell.com/jp](http://www.dell.com/jp) (اليابان فقط)

[www.euro.dell.com](http://www.euro.dell.com) (أوروبا فقط)

[www.dell.com/la](http://www.dell.com/la) (دول أمريكا اللاتينية والبحر الكاريبي)

[www.dell.ca](http://www.dell.ca) (كندا فقط)

## الحصول على التعليمات

### الحصول على المساعدة

 تنبيه: إذا احتجت إلى رفع غطاء الكمبيوتر، فعليك أولاً بفصل كابلات الطاقة وكابلات المودم بالكمبيوتر عن كافة مآخذ التيار الكهربائي. اتبع إرشادات السلامة المرفقة بالكمبيوتر. لمزيد من المعلومات حول أفضل إجراءات السلامة، انظر الصفحة الرئيسية للتوافق مع الإشعارات التنظيمية على موقع الويب [www.dell.com/regulatory\\_compliance](http://www.dell.com/regulatory_compliance).

إذا كنت تواجه مشكلة بجهاز الكمبيوتر لديك، فيمكنك القيام بالخطوات التالية لتشخيص المشكلة واستكشافها وإصلاحها:

- 1 انظر "نصائح استكشاف المشكلات وإصلاحها" في صفحة 50 للحصول على معلومات والتعرف على الإجراءات المتعلقة بالمشكلة التي تواجه الكمبيوتر لديك.
  - 2 انظر "Dell Diagnostics (أدوات التشخيصية)" في صفحة 48 للاطلاع على الإجراءات المتعلقة بكيفية تشغيل Dell Diagnostics (أدوات Dell التشخيصية).
  - 3 املاً "قائمة الفحص التشخيصية" في صفحة 70.
  - 4 استخدم المجموعة الشاملة من خدمات Dell عبر الإنترنت المتوفرة على موقع Dell للدعم ([support.dell.com](http://support.dell.com)) للحصول على تعليمات حول طريقة التثبيت وإجراءات استكشاف المشكلات وإصلاحها. انظر "الخدمات عبر الإنترنت" في صفحة 66 للاطلاع على قائمة أكثر شمولية من "خدمات دعم Dell" عبر الإنترنت.
  - 5 وإذا لم تساعد الخطوات السابقة على حل المشكلة، فانظر "الاتصال بشركة Dell" في صفحة 71.
-  **ملاحظة:** اتصل بدعم Dell من أحد الهواتف الموجودة بالقرب من الكمبيوتر المعيب بحيث يمكن لفريق الدعم مساعدتك من خلال إطلاعك على كافة الإجراءات الضرورية.
-  **ملاحظة:** قد لا يتوفر نظام Express Service Code (كود الخدمات السريعة) من Dell في جميع البلدان. وعندما تتم مطالبتك من خلال النظام الهاتفي التلقائي الخاص بشركة Dell، أدخل Express Service Code (كود الخدمات السريعة) لتوجيه المكالمات مباشرة إلى مسئول الدعم المختص. إذا لم يتوفر لديك Express Service Code (كود الخدمات السريعة)، فافتح المجلد Dell Accessories (ملحقات Dell) وانقر فوق رمز Express Service Code (كود الخدمات السريعة) واتبع التوجيهات.

إعادة تثبيت نظام تشغيل Windows، ستكون بحاجة إلى وسائط نظام تشغيل Dell™ ووسائط Drivers and Utilities (برامج التشغيل والأدوات المساعدة) من Dell.

**ملاحظة:** تشمل وسائط Drivers and Utilities (برامج التشغيل والأدوات المساعدة) من Dell على برامج التشغيل التي تم تثبيتها أثناء تجميع الكمبيوتر. استخدم وسائط Drivers and Utilities (برامج التشغيل والأدوات المساعدة) من Dell لتحميل أية برامج تشغيل مطلوبة. وفقًا للمنطقة التي قمت بطلب شراء الكمبيوتر منها أو ما إذا كنت قد طلبت الوسائط، فقد لا يتم شحن وسائط Drivers and Utilities (برامج التشغيل والأدوات المساعدة) من Dell ووسائط Operating System (نظام التشغيل) مع الكمبيوتر الخاص بك.

### إعادة تثبيت نظام تشغيل Windows

قد تستغرق عملية إعادة التثبيت من ساعة إلى ساعتين حتى تكتمل. بعد إعادة تثبيت نظام التشغيل، يجب عليك أيضًا إعادة تثبيت برامج تشغيل الأجهزة وبرنامج الحماية من الفيروسات والبرامج الأخرى.

1 قم بحفظ أية ملفات مفتوحة وإغلاقها وإنهاء تشغيل أية برامج مفتوحة.

2 أدخل وسائط Operating System (نظام التشغيل) .

3 إذا ظهرت رسالة Install Windows (تثبيت نظام تشغيل Windows)، فانقر فوق Exit (إنهاء).

4 أعد تشغيل الكمبيوتر.

عند ظهور شعار DELL، اضغط على <F12> فوراً.

**ملاحظة:** إذا استمر الانتظار لفترة طويلة لحين ظهور شعار نظام التشغيل، فتابع الانتظار حتى ترى سطح مكتب® Microsoft Windows®، ثم أوقف تشغيل الكمبيوتر وأعد المحاولة.

**ملاحظة:** يؤدي اتباع الخطوات التالية إلى تغيير تسلسل التمهيد مرة واحدة فقط. وفي المرة التالية لبدء التشغيل، يتم تمهيد الكمبيوتر تبعاً للأجهزة المحددة في برنامج إعداد النظام.

5 عند ظهور قائمة أجهزة التمهيد، قم بتمييز CD/DVD/CD-RW Drive (محرك أقراص CD/DVD/CD-RW) واضغط على <Enter>.

6 اضغط على أي مفتاح لإجراء Boot from CD-ROM (تمهيد من محرك الأقراص المضغوطة) واتبع التعليمات التي تظهر على الشاشة لإكمال التثبيت.

## ميزة Dell Factory Image Restore (استعادة صورة إعدادات Dell الافتراضية) نظام التشغيل Windows Vista (فقط)

- 1 قم بتشغيل الكمبيوتر. عند ظهور شعار Dell، اضغط على <F8> عدة مرات للوصول إلى إطار Vista Advanced Boot Options (خيارات التمهيد المتقدمة في Vista).
- 2 حدد **Repair Your Computer** (إصلاح الكمبيوتر).  
يظهر الإطار System Recovery Options (خيارات استعادة النظام).
- 3 حدد تخطيط لوحة المفاتيح وانقر فوق **Next** (التالي).
- 4 للوصول إلى خيارات الاستعادة، قم بتسجيل الدخول كمستخدم محلي. للوصول إلى مطالبة الأوامر، اكتب administrator (مسئول) في حقل User Name (اسم المستخدم) ثم انقر فوق **OK** (موافق).
- 5 انقر فوق **Dell Factory Image Restore** (استعادة صورة إعدادات Dell الافتراضية).  

- 6 من شاشة ترحيب Dell Factory Image Restore (استعادة صورة إعدادات Dell الافتراضية)، انقر فوق **Next** (التالي).  
تظهر شاشة Confirm Data Deletion (تأكيد حذف البيانات).
- 7 **إشعار:** إذا لم ترد متابعة Factory Image Restore (استعادة صورة إعدادات المصنع)، فانقر فوق **Cancel** (الغاء).
- 8 انقر فوق **Finish** (إنهاء) لإعادة تشغيل الكمبيوتر.

## استخدام وسائط نظام التشغيل

### قبل أن تبدأ

إذا كنت تفكر في إعادة تثبيت نظام تشغيل Windows لتصحيح مشكلة ببرنامج تشغيل تم تثبيته حديثًا، فحاول أولاً استخدام أداة Windows Device Driver Rollback (استعادة برنامج تشغيل جهاز Windows). انظر "العودة إلى إصدار سابق من برنامج تشغيل الجهاز" في صفحة 58. إذا لم تساعد Device Driver Rollback (استعادة برنامج تشغيل الجهاز) على حل المشكلة، فاستخدم System Restore (استعادة النظام) من Microsoft Windows لإعادة نظام التشغيل إلى حالة التشغيل التي كان عليها قبل أن يتم تثبيت برنامج التشغيل الجديد للجهاز. انظر "استخدام ميزة System Restore (استعادة النظام) لنظام التشغيل Microsoft® Windows®" في صفحة 60.

**إشعار:** قبل إجراء التثبيت، قم بإنشاء نسخ احتياطية لجميع ملفات البيانات الموجودة على محرك الأقراص الثابتة الأساسي. بالنسبة لإجراء التهيئة التقليدية لمحرك الأقراص الثابتة، سيكون محرك الأقراص الثابتة الأساسي هو أول محرك أقراص يكتشفه الكمبيوتر.

3 انقر فوق **Undo my last restoration** (التراجع عن آخر استعادة) ثم انقر فوق **Next** (التالي).

نظام التشغيل *Windows XP* :

1 انقر فوق **Start** (ابداً) ← ت **All Programs** (كافة البرامج) ← ت **Accessories** (الملحقات) ← ت **System Tools** (أدوات النظام) ← ت **System Restore** (استعادة النظام).

2 انقر فوق **Undo my last restoration** (التراجع عن آخر استعادة) ثم انقر فوق **Next** (التالي).

تمكين ميزة **System Restore** (استعادة النظام)

 **ملاحظة:** لا يعمل نظام التشغيل *Windows Vista* على تعطيل ميزة *System Restore* (استعادة النظام)؛ بغض النظر عن انخفاض المساحة المتاحة على القرص. ولذا؛ تنطبق الخطوات أدناه على نظام التشغيل *Windows XP* فقط.

إذا قمت بإعادة تثبيت نظام التشغيل *Windows XP* مع توافر مساحة خالية على القرص الصلب تقل عن 200 ميجابايت، فسيتم تعطيل ميزة *System Restore* (استعادة النظام) تلقائيًا.

لمعرفة ما إذا تم تمكين ميزة *System Restore* (استعادة النظام) أم لا:

1 انقر فوق **Start** (ابداً) ← **Panel Control** (لوحة التحكم) ← **Performance and Maintenance** (الأداء والصيانة) ← **System** (النظام).

2 انقر فوق علامة التبويب **System Restore** (استعادة النظام) وتأكد من إلغاء تحديد **Turn off System Restore** (إيقاف تشغيل استعادة النظام).

استخدام ميزة استعادة صورة إعدادات **Dell** الافتراضية من **Dell™**

 **إشعار:** يؤدي استخدام ميزة *Dell Factory Image Restore* (استعادة صورة إعدادات *Dell* الافتراضية) إلى حذف كافة البيانات الموجودة على محرك الأقراص الثابتة بشكل دائم وإزالة أية برامج أو برامج تشغيل تم تثبيتها بعد استلام الكمبيوتر. قم بنسخ البيانات احتياطيًا قبل استخدام هذه الخيارات إن أمكن ذلك. لا تستخدم ميزة *Dell Factory Image Restore* (استعادة صورة إعدادات *Dell* الافتراضية) إلا إذا لم تساعد ميزة *System Restore* (استعادة النظام) على حل مشكلة نظام التشغيل.

 **ملاحظة:** قد لا تكون ميزة *Dell Factory Image Restore* (استعادة صورة إعدادات *Dell* الافتراضية) متاحة في دول معينة أو على أجهزة كمبيوتر معينة.

استخدم ميزة *Dell Factory Image Restore* (استعادة صور إعدادات *Dell* الافتراضية) (نظام التشغيل *Windows Vista*) فقط كآخر وسيلة لاستعادة نظام التشغيل. تؤدي هذه الخيارات إلى استعادة محرك الأقراص الثابتة إلى حالة التشغيل التي كان عليها عند شراء الكمبيوتر. أية برامج أو ملفات تمت إضافتها منذ استلام الكمبيوتر - بما في ذلك ملفات البيانات - يتم حذفها بشكل دائم من على محرك الأقراص الثابتة. تتضمن ملفات البيانات المستندات وجدول البيانات ورسائل البريد الإلكتروني والصور الرقمية وملفات الموسيقى وغير ذلك. قم بنسخ البيانات احتياطيًا باستخدام ميزة *Factory Image Restore* (استعادة صورة الإعدادات الافتراضية) إن أمكن ذلك.

إشعار: قم بإنشاء نُسخ احتياطية من ملفات البيانات الخاصة بك بشكل منتظم. لا تعمل ميزة System Restore (استعادة النظام) على مراقبة ملفات البيانات الخاصة بك أو استردادها.

ملاحظة: الإجراءات الواردة في هذا المستند تمت كتابتها للعرض الافتراضي لنظام التشغيل Windows، لذا فقد لا تنطبق إذا قمت بضبط كمبيوتر Dell™ على طريقة العرض Windows Classic (Windows كلاسيكي).

ملاحظة: قم بضبط كمبيوتر Dell™ على طريقة العرض Windows Classic (Windows كلاسيكي).

### بدء ميزة System Restore (استعادة النظام)

نظام التشغيل Windows Vista :

1 انقر فوق Start (ابدأ) .

2 في مربع Start Search (بدء البحث)، اكتب System Restore (استعادة النظام) واضغط على <Enter>.

ملاحظة: قد يظهر إطار User Account Control (التحكم في حساب المستخدم). إذا كنت أحد مسؤولي الكمبيوتر، فانقر فوق Continue (متابعة) أو اتصل بالمسؤول لتتمكن من المتابعة إلى الإجراء المطلوب.

3 انقر فوق Next (التالي) واتبع باقي المطالبات التي تظهر على الشاشة.

إذا لم تساعد storeSystem Re (استعادة النظام) على حل المشكلة، فيمكنك التراجع عن آخر عملية استعادة للنظام (انظر "التراجع عن آخر عملية System Restore (استعادة النظام)" في صفحة 61).

نظام التشغيل Windows XP :

إشعار: قبل استعادة الكمبيوتر إلى حالة تشغيل سابقة، عليك بحفظ وإغلاق أية ملفات مفتوحة وإنهاء تشغيل أية برامج مفتوحة. لا تقم بتغيير أية ملفات أو برامج أو فتحها أو حذفها حتى يتم الانتهاء من استعادة النظام.

1 انقر فوق Start (ابدأ) ← ت All Programs (كافة البرامج) ← ت Accessories (الملحقات) ← ت System Tools (أدوات النظام) ← ت System Restore (استعادة النظام).

2 انقر فوق Restore my computer to an earlier time (استعادة الكمبيوتر إلى وقت سابق) أو Create a restore point (إنشاء نقطة استعادة).

3 انقر فوق Next (التالي) واتبع باقي المطالبات التي تظهر على الشاشة.

### التراجع عن آخر عملية System Restore (استعادة النظام)

إشعار: قبل التراجع عن آخر عملية لاستعادة النظام، قم بحفظ وإغلاق جميع الملفات المفتوحة والخروج من أية برامج مفتوحة. لا تقم بتغيير أية ملفات أو برامج أو فتحها أو حذفها حتى يتم الانتهاء من استعادة النظام.

نظام التشغيل Windows Vista :

1 انقر فوق Start (ابدأ) .

2 في مربع Start Search (بدء البحث)، اكتب System Restore (استعادة النظام) واضغط على <Enter>.



- 3 انقر نقرًا مزدوجًا فوق نوع الجهاز الذي تريد تثبيت برنامج التشغيل له (مثلًا **Audio (صوت)** أو **Video (فيديو)**).
- 4 انقر نقرًا مزدوجًا فوق اسم الجهاز الذي تريد تثبيت برنامج التشغيل له.
- 5 انقر فوق علامة التبويب **Driver (برنامج التشغيل)** ← **Update Driver (تحديث برنامج التشغيل)** ← **Browse my computer for driver software (استعراض الكمبيوتر بحثًا عن برامج التشغيل)**.
- 6 انقر فوق **Browse (استعراض)** وقم بالاستعراض للوصول إلى الموقع الذي سبق وأن نسخت إليه ملفات برنامج التشغيل.
- 7 عند ظهور اسم برنامج التشغيل المناسب، انقر فوق اسم برنامج التشغيل ← **OK (موافق)** ← **Next (التالي)**.
- 8 انقر فوق **Finish (إنهاء)** وأعد تشغيل الكمبيوتر.

## استعادة نظام التشغيل

يمكنك استعادة نظام التشغيل الخاص بك بالطرق التالية:

- تعمل أداة System Restore (استعادة النظام) لنظام التشغيل Microsoft Windows على إعادة الكمبيوتر إلى حالة تشغيل سابقة دون التأثير على ملفات البيانات. استخدم System Restore (استعادة النظام) كأول حل لاستعادة نظام التشغيل الخاص بك والحفاظ على ملفات البيانات.
- تعمل ميزة Dell Factory Image Restore (استعادة صورة إعدادات Dell الافتراضية) (متاحة في نظام التشغيل Windows Vista) على استعادة محرك الأقراص الثابتة إلى حالة التشغيل التي كان عليها عند قيامك بشراء الكمبيوتر. يقوم البرنامج بحذف كافة البيانات الموجودة على محرك الأقراص الثابتة بشكل دائم وإزالة أية برامج تم تثبيتها بعد استلام الكمبيوتر. لا تستخدم Dell Factory Image Restore (استعادة صورة إعدادات Dell الافتراضية) إلا إذا لم تساعد System Restore (استعادة النظام) على حل مشكلة نظام التشغيل لديك.
- في حالة حصولك على وسائط *Operating System (نظام التشغيل)* مع الكمبيوتر، يمكنك استخدامها لاستعادة نظام التشغيل. ومع ذلك، يؤدي استخدام وسائط *Operating System (نظام التشغيل)* أيضًا إلى حذف كافة البيانات الموجودة على محرك الأقراص الثابتة. استخدم الوسائط فقط إذا لم تساعد System Restore (استعادة النظام) في حل مشكلة نظام التشغيل لديك.

## استخدام ميزة System Restore (استعادة النظام) لنظام التشغيل Microsoft® Windows®

توفر أنظمة تشغيل Windows خيار استعادة النظام الذي يسمح لك بإرجاع جهاز الكمبيوتر الخاص بك إلى حالة تشغيل سابقة (دون التأثير على ملفات البيانات) إذا أدى إدخال تغييرات على الأجهزة أو البرامج أو إعدادات النظام الأخرى إلى ترك الكمبيوتر في حالة تشغيل غير مرغوب فيها. علمًا بأنه يمكن التراجع عن أية تغييرات يتم إجراؤها على الكمبيوتر باستخدام هذه الميزة.

2 عند بدء تشغيل برنامج تثبيت وسائط *Drivers and Utilities* (برامج التشغيل والأدوات المساعدة)، اتبع المطالبات التي تظهر على الشاشة.

 **ملاحظة:** في معظم الحالات، يبدأ تشغيل *Drivers and Utilities* (برامج التشغيل والأدوات المساعدة) تلقائيًا. أما إذا لم يبدأ تشغيله، فابدأ تشغيل Windows Explorer وانقر فوق مسار محرك أقراص الوسائط لعرض محتويات الوسائط، ثم انقر نقرًا مزدوجًا فوق الملف **autorcd.exe**.

3 عند ظهور إطار **InstallShield Wizard Complete** (اكتمال معالج التثبيت)، قم بإخراج وسائط *Drivers and Utilities* (برامج التشغيل والأدوات المساعدة) ثم انقر فوق **Finish** (إنهاء) لإعادة تشغيل الكمبيوتر.

4 أعد إدخال وسائط *Drivers and Utilities* (برامج التشغيل والأدوات المساعدة) عند ظهور سطح مكتب Windows.

5 عند ظهور الشاشة **Welcome Dell System Owner** (مرحبًا بمالك جهاز Dell)، انقر فوق **Next** (التالي).

 **ملاحظة:** يعرض برنامج *Drivers and Utilities* (برامج التشغيل والأدوات المساعدة) برامج التشغيل الخاصة بالأجهزة التي تأتي مثبتة على الكمبيوتر فقط. إذا كنت قد قمت بتركيب أجهزة إضافية، فقد لا تظهر برامج تشغيل هذه الأجهزة الجديدة. إذا لم تظهر برامج التشغيل هذه، فقم بإنهاء تشغيل برنامج *Drivers and Utilities* (برامج التشغيل والأدوات المساعدة). للحصول على معلومات حول برامج التشغيل، انظر المستندات المرفقة بالجهاز.

تظهر رسالة تثير إلى اكتشاف وسائط *Drivers and Utilities* (برامج التشغيل والأدوات المساعدة) لوجود أجهزة في الكمبيوتر.

تظهر برامج التشغيل التي يستخدمها الكمبيوتر تلقائيًا في الإطار

**My Drivers—The ResourceCD has identified these components in your system** (برامج التشغيل الخاصة بي- تعرف ResourceCD على هذه المكونات في النظام الخاص بك).

6 انقر فوق برنامج التشغيل الذي تريد إعادة تثبيته واتباع الإرشادات التي تظهر على الشاشة. إذا لم يتم إدراج برنامج تشغيل معين، فهذا يعني أن برنامج التشغيل هذا ليس مطلوبًا من نظام التشغيل لديك.

إعادة تثبيت برامج التشغيل يدويًا

بعد استخراج ملفات برنامج التشغيل إلى محرك الأقراص الثابتة لديك كما هو موضح في القسم السابق:

1 انقر فوق الزر Start (ابدأ)  في نظام التشغيل Windows Vista ثم انقر بزر الماوس الأيمن فوق **Computer** (الكمبيوتر).

2 انقر فوق **Properties** (خصائص) ← **Device Manager** (إدارة الأجهزة).

 **ملاحظة:** قد يظهر إطار **User Account Control** (التحكم في حساب المستخدم). إذا كنت أحد مسؤولي الكمبيوتر، فانقر فوق **Continue** (متابعة) أو اتصل بالمسئول لتتمكن من الدخول على **Device Manager** (إدارة الأجهزة).

## إعادة تثبيت برامج التشغيل والأدوات المساعدة

إشعار: يعمل موقع دعم Dell على الويب [support.dell.com](http://support.dell.com) ووسائط *Drivers and Utilities* (برامج التشغيل والأدوات المساعدة) على توفير برامج تشغيل معتمدة لأجهزة كمبيوتر Dell™. إذا قمت بتثبيت برامج تشغيل حصلت عليها من مصادر أخرى، فقد لا يعمل الكمبيوتر بشكل صحيح.

العودة إلى إصدار سابق من برنامج تشغيل الجهاز

نظام التشغيل *Windows Vista*:

- 1 انقر فوق الزر Start (ابدأ)  في نظام التشغيل Windows Vista ثم انقر بزر الماوس الأيمن على **Computer (الكمبيوتر)**.
- 2 انقر فوق **Properties (خصائص)** ← **Device Manager (إدارة الأجهزة)**.  
 ملاحظة: قد يظهر إطار **User Account Control (التحكم في حساب المستخدم)**. إذا كنت أحد مسؤولي الكمبيوتر، فانقر فوق **Continue (متابعة)** أو اتصل بالمسئول للدخول على **Device Manager (إدارة الأجهزة)**.
- 3 انقر بزر الماوس الأيمن فوق الجهاز الذي تم تثبيت برنامج التشغيل الجديد له وانقر فوق **Properties (خصائص)**.
- 4 انقر فوق علامة التبويب **Drivers (برامج التشغيل)** ← **Roll Back Driver (استعادة برنامج التشغيل)**.

نظام التشغيل *Windows XP*:

- 1 انقر فوق **Start (ابدأ)** ← **My Computer (جهاز الكمبيوتر)** ← **Properties (خصائص)** ← **Hardware (الأجهزة)** ← **Device Manager (إدارة الأجهزة)**.
- 2 انقر بزر الماوس الأيمن فوق الجهاز الذي تم تثبيت برنامج التشغيل الجديد له وانقر فوق **Properties (خصائص)**.
- 3 انقر فوق علامة التبويب **Drivers (برامج التشغيل)** ← **Roll Back Driver (استعادة برنامج التشغيل)**.

إذا لم يتم Device Driver Rollback (استعادة برنامج تشغيل الجهاز) بحل المشكلة، فاستخدم System Restore (استعادة النظام) (انظر "استعادة نظام التشغيل" في صفحة 60) لإعادة الكمبيوتر إلى حالة التشغيل السابقة لتثبيت برنامج التشغيل الجديد.

## استخدام ووسائط *Drivers and Utilities* (برامج التشغيل والأدوات المساعدة)

إذا لم يساعد استخد **Device Driver Rollback** (استعادة برنامج تشغيل الجهاز) أو **System Restore** (استعادة النظام) (انظر "استعادة نظام التشغيل" في صفحة 60) على حل المشكلة، فقم بإعادة تثبيت برنامج التشغيل من ووسائط *Drivers and Utilities* (برامج التشغيل والأدوات المساعدة).

- 1 أثناء عرض سطح مكتب Windows، قم بإدراج ووسائط *Drivers and Utilities* (برامج التشغيل والأدوات المساعدة) الخاصة بك.

إذا كانت هذه هي المرة الأولى التي تستخدم فيها ووسائط *Drivers and Utilities* (برامج التشغيل والأدوات المساعدة)، فانقل إلى خطوة 2. أما إذا لم تكن المرة الأولى، فانقل إلى خطوة 5.

## إعادة تثبيت البرامج

### برامج التشغيل

#### التعرف على برامج التشغيل

إذا واجهت مشكلة في أي جهاز، فقم بتحديد ما إذا كان برنامج التشغيل هو مصدر هذه المشكلة أم لا وقم بتحديث برنامج التشغيل إذا لزم الأمر.

نظام التشغيل *Microsoft® Windows Vista®*:

1 انقر فوق الزر  Start™ في نظام التشغيل Windows Vista ثم انقر بزر الماوس الأيمن فوق **Computer (الكمبيوتر)**.

2 انقر فوق **Properties (خصائص) ← Device Manager (إدارة الأجهزة)**.

 **ملاحظة:** قد يظهر إطار **User Account Control (التحكم في حساب المستخدم)**. إذا كنت أحد مسؤولي الكمبيوتر، فانقر فوق **Continue (متابعة)** أو اتصل بالمسئول لتتمكن من المتابعة.

نظام التشغيل *Microsoft Windows® XP*:

1 انقر فوق **Start (ابدأ) ← Control Panel (لوحة التحكم)**.

2 من **Pick a category (انتقاء فئة)**، انقر فوق **Performance and Maintenance (الأداء والصيانة)**، ثم انقر فوق **System (النظام)**.

3 في إطار **System Properties (خصائص النظام)**، انقر فوق علامة التبويب **Hardware (الأجهزة)**، ثم انقر فوق **Device Manager (إدارة الأجهزة)**.

قم بالتمرير لأسفل في القائمة لرؤية ما إذا كان هناك أي جهاز مميز بعلامة تعجب (دائرة صفراء بها علامة [!]) على رمز الجهاز.

إذا ظهرت علامة تعجب إلى جانب اسم الجهاز، فقد تحتاج إلى إعادة تثبيت برنامج التشغيل أو تثبيت برنامج تشغيل جديد (انظر "إعادة تثبيت برامج التشغيل والأدوات المساعدة" في صفحة 58).



## Dell Support Utility (الأداة المساعدة للدعم من Dell)

يتم تثبيت أداة الدعم المساعدة Dell Support Utility على الكمبيوتر الخاص بك، وهي متاحة من رمز  الخاص بخدمة Dell Support الموجود على شريط المهام أو من الزر **Start (ابداً)**. يمكنك استخدام هذه الأداة المساعدة للدعم للحصول على معلومات حول الدعم الذاتي وتحديثات البرامج وفحوص السلامة لبيئة الكمبيوتر لديك.

### الوصول إلى أداة الدعم المساعدة Dell Support Utility

يمكنك الوصول إلى أداة الدعم المساعدة Dell Support Utility من رمز  الموجود على شريط المهام أو من قائمة **Start (ابداً)**.

في حالة عدم ظهور رمز Dell Support في شريط المهام:

- 1 انقر فوق **Start (ابداً)** ← ت **All Programs (كافة البرامج)** ← ت **Dell Support** ← ت **Dell Support Settings (إعدادات Dell Support)**.
- 2 تأكد من تحديد الخيار **Show icon on the taskbar (عرض الرمز على شريط المهام)**.

 **ملاحظة:** إذا لم تكن أداة الدعم المساعدة Dell Support Utility متاحة من قائمة **Start (ابداً)**، فانقل إلى موقع الويب [support.dell.com](http://support.dell.com) وقم بتنزيل البرنامج.

تم تخصيص أداة الدعم المساعدة Dell Support Utility لتناسب بيئة المعالجة لديك.

يعمل رمز  الموجود في شريط المهام بشكل مختلف عند النقر فوقه مرة واحدة أو نقرًا مزدوجًا أو النقر فوقه بزر الماوس الأيمن.

### النقر فوق رمز Dell Support

انقر بزر الماوس الأيسر أو الأيمن فوق رمز  لإجراء المهام التالية:

- فحص بيئة المعالجة لديك.
- عرض إعدادات أداة الدعم المساعدة Dell Support Utility.
- الوصول إلى ملف التعليمات الخاص بأداة الدعم المساعدة Dell Support Utility.
- عرض الأسئلة المتداولة.
- معرفة المزيد حول أداة الدعم المساعدة Dell Support Utility.
- إيقاف تشغيل أداة الدعم المساعدة Dell Support Utility.

### النقر نقرًا مزدوجًا فوق رمز Dell Support

انقر نقرًا مزدوجًا فوق رمز  لفحص بيئة المعالجة لديك يدويًا وعرض الأسئلة المتداولة والوصول إلى ملف التعليمات الخاص بأداة الدعم المساعدة Dell Support Utility وعرض إعدادات Dell Support Utility. للحصول على المزيد من المعلومات حول أداة الدعم المساعدة Dell Support Utility، انقر فوق علامة الاستفهام (?) الموجودة بالجزء العلوي من شاشة **Dell™ Support**.

## تظهر شاشة زرقاء ثابتة

أوقف تشغيل الكمبيوتر — إذا لم تتمكن من الحصول على أية استجابة بالضغط على أي مفتاح بلوحة المفاتيح أو تحريك الماوس، فاضغط مع الاستمرار على زر التشغيل من 8 إلى 10 ثوان على الأقل (حتى يتوقف تشغيل الكمبيوتر)، ثم أعد تشغيله.

## مشكلات أخرى متعلقة بالبرامج

راجع مستندات البرنامج أو اتصل بالجهة المصنعة له للحصول على معلومات حول استكشاف المشكلات وإصلاحها —

- تأكد من توافق البرنامج مع نظام التشغيل المثبت على الكمبيوتر لديك.
- تأكد من وفاء الكمبيوتر المستخدم بالحد الأدنى من متطلبات الأجهزة اللازمة لتشغيل البرنامج. راجع مستندات البرنامج للحصول على مزيد من المعلومات.
- تأكد من تثبيت البرنامج وتثبيتته بشكل صحيح.
- تحقق من عدم تعارض برامج تشغيل الأجهزة مع البرنامج.
- إذا لزم الأمر، فقم بإلغاء تثبيت البرنامج وإعادة تثبيته مرة أخرى.

قم بإنشاء نسخة احتياطية من الملفات على الفور

- استخدم برنامجًا لمكافحة الفيروسات لفحص محرك الأقراص الثابتة أو الأقراص المرنة أو الأقراص المضغوطة أو أقراص DVD
- عليك بحفظ وإغلاق أية ملفات أو برامج مفتوحة وإيقاف تشغيل الكمبيوتر من قائمة Start (ابدأ)

## خدمة التحديث الفني من Dell

تقدم "خدمة التحديث الفني من Dell" إشعارات استباقية بالبريد الإلكتروني حول تحديثات البرامج والأجهزة للكمبيوتر لديك. وهذه الخدمة مجانية ويمكنك تخصيصها بالنسبة للمحتويات والتنسيق وعدد مرات استلام الإشعارات.

للتسجيل في "خدمة التحديث الفني من Dell"؛ تفضل بزيارة موقع الويب

[.support.dell.com/technicalupdate](https://support.dell.com/technicalupdate)

أوقف تشغيل الكمبيوتر — إذا لم تتمكن من الحصول على أية استجابة بالضغط على أي مفتاح بلوحة المفاتيح أو تحريك الماوس، فاضغط مع الاستمرار على زر التشغيل من 8 إلى 10 ثوان على الأقل (حتى يتوقف تشغيل الكمبيوتر)، ثم أعد تشغيله.

### توقف أحد البرامج عن الاستجابة

قم بإنهاء تشغيل هذا البرنامج —

- 1 اضغط على <Ctrl><Shift><Esc> في نفس الوقت للوصول إلى Task Manager (إدارة المهام) وانقر فوق علامة التبويب Applications (تطبيقات).
- 2 انقر لتحديد البرنامج الذي لم يعد يستجيب وانقر فوق End Task (إنهاء المهمة).

### تعطل أحد البرامج بشكل متكرر

 ملاحظة: تتضمن معظم البرامج على إرشادات للتثبيت في المستندات الخاصة بها أو على قرص مرن أو قرص مضغوط أو قرص DVD.

تحقق من مستندات البرنامج — إذا لزم الأمر، فقم بإزالة تثبيت البرنامج وإعادة تثبيته مرة أخرى.

يتم تصميم أي برنامج ليتوافق مع أي إصدار نظام تشغيل Microsoft® Windows® سابق

تشغيل PROGRAM COMPATIBILITY WIZARD (معالج توافق البرامج) —

نظام التشغيل Windows Vista :

يقوم Program Compatibility Wizard (معالج توافق البرامج) بهيئة البرنامج بحيث يتم تشغيله في بيئة مشابهة لبيئات أنظمة التشغيل الأخرى بخلاف Windows Vista.

- 1 انقر فوق Start (ابدأ)  ← ت Control Panel (لوحة التحكم) ← ت Programs (البرامج) ← ← Use an older program with this version of Windows (استخدام برنامج أقدم مع هذا الإصدار من نظام التشغيل Windows).

2 في شاشة الترحيب، انقر فوق Next (التالي).

3 اتبع الإرشادات التي تظهر على الشاشة.

نظام التشغيل Windows XP :

يقوم Program Compatibility Wizard (معالج توافق البرامج) بهيئة أي برنامج بحيث يتم تشغيله في بيئة مشابهة لبيئات أنظمة التشغيل الأخرى بخلاف Windows XP.

- 1 انقر فوق Start (ابدأ) ← ت All Programs (كافة البرامج) ← ت Accessories (الملحقات) ← ← Program Compatibility Wizard (معالج توافق البرامج) ← ت Next (التالي).

2 اتبع الإرشادات التي تظهر على الشاشة.



في حالة ظهور رسالة تشير إلى عدم وجود سعة ذاكرة كافية —

- قم بحفظ أية ملفات مفتوحة وإغلاقها وإنهاء أية برامج مفتوحة لا تستخدمها، وذلك لترى هل ساعد هذا الإجراء في حل المشكلة أم لا.
- راجع مستندات البرنامج لمعرفة الحد الأدنى من متطلبات الذاكرة. إذا لزم الأمر، فقم بتركيب وحدة ذاكرة إضافية (انظر *Service Manual* (دليل الخدمة) على موقع الويب [support.dell.com](http://support.dell.com)).
- قم بإعادة تركيب وحدات الذاكرة في مكانها (انظر *Service Manual* (دليل الخدمة) على موقع الويب [support.dell.com](http://support.dell.com)) لضمان توصيل الكمبيوتر بوحدة الذاكرة بنجاح.
- تشغيل Dell Diagnostics (أدوات التشخيصية) (انظر "Dell Diagnostics (أدوات Dell التشخيصية)" في صفحة 48).

في حالة مواجهة مشكلات أخرى تتعلق بالذاكرة —

- أعد تركيب وحدات الذاكرة في مكانها (انظر *Service Manual* (دليل الخدمة) على موقع الويب [support.dell.com](http://support.dell.com)) لضمان توصيل الكمبيوتر بوحدة الذاكرة بنجاح.
- تأكد من اتباع إرشادات تركيب وحدة الذاكرة (انظر *Service Manual* (دليل الخدمة) على موقع الويب [support.dell.com](http://support.dell.com)).
- تأكد من دعم الكمبيوتر لوحدة الذاكرة المستخدمة. لمزيد من المعلومات حول نوع وحدة الذاكرة التي يدعمها الكمبيوتر، انظر "الذاكرة" في صفحة 31.
- تشغيل Dell Diagnostics (أدوات Dell التشخيصية) (انظر "Dell Diagnostics (أدوات Dell التشخيصية)" في صفحة 48).

## مشكلات عدم الاستجابة والبرامج

 تنبيه: قبل الشروع في أي من الإجراءات الموضحة في هذا القسم، عليك بقراءة إرشادات السلامة الواردة مع الكمبيوتر. لمزيد من المعلومات حول أفضل إجراءات السلامة، انظر الصفحة الرئيسية للتوافق مع الإشعاعات التنظيمية على موقع الويب [www.dell.com/regulatory\\_compliance](http://www.dell.com/regulatory_compliance).

تعذر بدء تشغيل الكمبيوتر

تأكد من اتصال كابل الطاقة بالكمبيوتر وبمأخذ التيار الكهربائي بإحكام

توقف الكمبيوتر عن الاستجابة

 إشعار: قد تفقد البيانات إذا لم تتمكن من إيقاف تشغيل نظام التشغيل.

في حالة إضاءة مصباح الطاقة باللون الأزرق وعدم استجابة الكمبيوتر —

- تأكد من توصيل الشاشة وتشغيلها.
  - إذا كانت الشاشة متصلة وفي وضع التشغيل، فانظر "أكواد الإشارة الصوتية" في صفحة 39.
- في حالة وميض مصباح الطاقة باللون الأزرق — هذا يعني أن الكمبيوتر في وضع الاستعداد. اضغط على أي مفتاح في لوحة المفاتيح أو قم بتحريك الماوس أو اضغط على زر الطاقة لاستئناف التشغيل العادي.
- في حالة وميض مصباح الطاقة باللون الكهرماني — هذا يعني أن الكمبيوتر جار تزويده بالتيار الكهربائي، قد يكون هناك خلل في أحد الأجهزة أو ربما لم يتم تركيبه بشكل صحيح.
- قم بإزالة كافة وحدات الذاكرة ثم إعادة تركيبها (انظر *Service Manual* (دليل الخدمة) على موقع الويب [support.dell.com](http://support.dell.com)).
  - قم بإزالة أية بطاقات توسعة، بما في ذلك بطاقات الرسومات وإعادة تركيبها (انظر *Service Manual* (دليل الخدمة) على موقع الويب [support.dell.com](http://support.dell.com)).
- في حالة إضاءة مصباح الطاقة بلون كهرماني ثابت — هذا يشير إلى وجود مشكلة تتعلق بالطاقة، قد يكون هناك خلل في أحد الأجهزة أو ربما لم يتم تركيبه بشكل صحيح.
- تأكد من توصيل كابل طاقة المعالج بموصل طاقة لوحة النظام بإحكام (انظر *Service Manual* (دليل الخدمة) على موقع الويب [support.dell.com](http://support.dell.com)).
  - تأكد من توصيل كابل الطاقة الرئيسي وكابل اللوحة الأمامية بإحكام بموصل لوحة النظام (انظر *Service Manual* (دليل الخدمة) على موقع الويب [support.dell.com](http://support.dell.com)).
- إزالة التداخل — تتمثل بعض الأسباب المحتملة للتداخل فيما يلي:
- كابلات التمديد الخاصة بالطاقة ولوحة المفاتيح والماوس
  - توصيل عدة أجهزة بنفس موزع التيار الكهربائي
  - توصيل عدة موزعات تيار كهربائي بنفس مأخذ التيار الكهربائي

## مشكلات الذاكرة

 تنبيه: قبل الشروع في أي من الإجراءات الموضحة في هذا القسم، عليك بقراءة إرشادات السلامة الواردة مع الكمبيوتر. لمزيد من المعلومات حول أفضل إجراءات السلامة، انظر الصفحة الرئيسية للتوافق مع الإشعاعات التنظيمية على موقع الويب [www.dell.com/regulatory\\_compliance](http://www.dell.com/regulatory_compliance).

7 عندما تظهر **Main Menu** (القائمة الرئيسية) لـ Dell Diagnostics (أدوات Dell التشخيصية)، حدد الاختبار الذي تريد تشغيله واتبع الإرشادات التي تظهر على الشاشة.

## نصائح استكشاف المشكلات وإصلاحها

اتبع النصائح التالية عند استكشاف مشكلات الكمبيوتر وإصلاحها:

- إذا كنت قد قمت بإضافة جزء أو إزالته قبل ظهور المشكلة، فقم بمراجعة إجراءات التركيب وتأكد من تركيب هذا الجزء بشكل صحيح (انظر *Service Manual* (دليل الخدمة) على موقع الويب [support.dell.com](http://support.dell.com)).
  - إذا لم يعمل أحد الأجهزة، فتأكد من توصيله بشكل صحيح.
  - في حالة ظهور رسالة خطأ على الشاشة، قم بتدوين نص الرسالة على نحو دقيق. فقد تساعد هذه الرسالة مسؤولي الدعم على تشخيص المشكلة (المشكلات) وإيجاد حل لها.
  - في حالة ظهور رسالة خطأ في أحد البرامج، راجع مستندات ذلك البرنامج.
-  **ملاحظة:** تمت كتابة الإجراءات المذكورة في هذا المستند لطريقة العرض الافتراضية في أنظمة Windows، لذا فقد لا تنطبق إذا قمت بضبط كمبيوتر Dell على عرض Windows Classic (Windows الكلاسيكي).

## مشكلات الطاقة



**تنبيه:** قبل الشروع في أي من الإجراءات الموضحة في هذا القسم، عليك بقراءة إرشادات السلامة الواردة مع الكمبيوتر. لمزيد من المعلومات حول أفضل إجراءات السلامة، انظر الصفحة الرئيسية للتوافق مع الإشعاعات التنظيمية على موقع الويب [www.dell.com/regulatory\\_compliance](http://www.dell.com/regulatory_compliance).

في حالة انطفاء مصباح الطاقة — قد يكون الكمبيوتر في وضع إيقاف التشغيل أو لا يتم تزويده بالطاقة.

- أعد تثبيت كابل الطاقة في موصل الطاقة الموجود بالجانب الخلفي من الكمبيوتر والمأخذ الكهربائي.
- قم بتجزئة التيار الكهربائي بين موزعات التيار الكهربائي وكابلات التمديد وغيرها من أجهزة حماية الطاقة للتحقق من بدء تشغيل الكمبيوتر بشكل صحيح.
- تأكد من توصيل أية موزعات تيار كهربائي يتم استخدامها بمأخذ كهربائي وأنها في وضع التشغيل.
- تأكد من عمل مأخذ التيار الكهربائي من خلال اختباره باستخدام جهاز آخر، مثل المصباح على سبيل المثال.
- تأكد من توصيل كابل الطاقة الرئيسي وكابل اللوحة الأمامية بلوحة النظام بشكل محكم (انظر *Service Manual* (دليل الخدمة) على موقع الويب [support.dell.com](http://support.dell.com)).

## بدء تشغيل Dell Diagnostics (أدوات Dell التشخيصية) من محرك الأقراص الثابتة

**ملاحظة:** إذا تعذر على الكمبيوتر عرض صورة الشاشة، فانظر "الاتصال بشركة Dell" في صفحة 71.

- 1 تأكد من توصيل الكمبيوتر بمأخذ تيار كهربائي يعمل بكفاءة.
- 2 قم بتشغيل (أو إعادة تشغيل) الكمبيوتر.
- 3 عند ظهور شعار DELL™، اضغط على <F12> فوراً. حدد **Diagnostics (تشخيصات)** من القائمة "ابدأ"، ثم اضغط على المفتاح <Enter>.

**ملاحظة:** إذا استمر الانتظار لفترة طويلة لحين ظهور شعار نظام التشغيل، فتابع الانتظار حتى ترى سطح مكتب® Microsoft® Windows، ثم أوقف تشغيل الكمبيوتر وأعد المحاولة.

**ملاحظة:** إذا ظهرت رسالة لتوضيح تعذر العثور على قسم أداة تشخيص مساعدة، فقم بتشغيل Dell Diagnostics (أدوات Dell التشخيصية) من وسائط *Drivers and Utilities (برامج التشغيل والأدوات المساعدة)*.

- 4 اضغط على أي مفتاح لبدء تشغيل Dell Diagnostics (أدوات Dell التشخيصية) من قسم أداة التشخيص المساعدة على محرك الأقراص الثابتة واتبع الإرشادات التي تظهر على الشاشة.

## بدء تشغيل Dell Diagnostics (أدوات Dell التشخيصية) من وسائط *Drivers and Utilities (برامج التشغيل والأدوات المساعدة)*

- 1 أدخل وسائط *Drivers and Utilities (برامج التشغيل والأدوات المساعدة)*.
- 2 قم بإيقاف تشغيل الكمبيوتر ثم أعد تشغيله.

عند ظهور شعار DELL، اضغط على <F12> فوراً.

**ملاحظة:** إذا استمر الانتظار لفترة طويلة لحين ظهور شعار نظام التشغيل، فتابع الانتظار حتى ترى سطح مكتب® Microsoft® Windows، ثم أوقف تشغيل الكمبيوتر وأعد المحاولة.

**ملاحظة:** يؤدي اتباع الخطوات التالية إلى تغيير تسلسل التمهيد مرة واحدة فقط. وفي المرة التالية لبدء التشغيل، يتم بدء تشغيل الكمبيوتر تبعاً للأجهزة المحددة في برنامج إعداد النظام.

- 3 عند ظهور قائمة أجهزة التمهيد، قم بتمييز **CD/DVD/CD-RW** ثم اضغط على المفتاح <Enter>.
- 4 حدد الخيار **Boot from CD-ROM (التمهيد من محرك الأقراص المضغوطة)** من القائمة التي تظهر واضغط على <Enter>.

5 اكتب الرقم 1 لبدء تشغيل قائمة القرص المضغوط واضغط على المفتاح <Enter> للمتابعة.

- 6 حدد **Run the 32 Bit Dell Diagnostics (تشغيل أدوات Dell Diagnostics إصدار 32 بت)** من القائمة المرقمة. في حالة ظهور عدة إصدارات في القائمة، حدد الإصدار المناسب للكمبيوتر المستخدم.

3 في نتائج البحث، حدد الخيار الذي يقدم أفضل وصف للمشكلة واتبع باقي خطوات استكشاف المشكلات وإصلاحها.

نظام التشغيل *Windows XP*:

- 1 انقر فوق **Start** (ابدأ) ← **Help and Support** (التعليمات والدعم).
- 2 اكتب **hardware troubleshooter** (أداة استكشاف أخطاء الأجهزة وإصلاحها) في حقل البحث واضغط على **<Enter>** لبدء البحث.
- 3 في قسم **Fix a Problem** (إصلاح مشكلة)، انقر فوق **Hardware Troubleshooter** (أداة استكشاف أخطاء الأجهزة وإصلاحها).
- 4 في قائمة **Hardware Troubleshooter** (أداة استكشاف أخطاء الأجهزة وإصلاحها)، حدد الخيار الذي يقدم أفضل وصف للمشكلة وانقر فوق **Next** (التالي) لاتباع باقي خطوات استكشاف المشكلات وإصلاحها.

### Dell Diagnostics (أدوات Dell التشخيصية)

 تنبيه: قبل الشروع في أي من الإجراءات الموضحة بهذا القسم، عليك بقراءة إرشادات السلامة الواردة مع الكمبيوتر. لمزيد من المعلومات حول أفضل إجراءات السلامة، انظر الصفحة الرئيسية للتوافق مع الإشعارات التنظيمية على موقع الويب [www.dell.com/regulatory\\_compliance](http://www.dell.com/regulatory_compliance).

### متى ينبغي استخدام Dell Diagnostics (أدوات Dell التشخيصية)

إذا واجهت أية مشكلة في الكمبيوتر، فعليك بإجراء الفحوصات الموضحة في **Lockups and Software Problems** (مشكلات عدم الاستجابة والبرامج) (انظر "مشكلات عدم الاستجابة والبرامج" في صفحة 52) وقم بتشغيل **Dell Diagnostics** (أدوات Dell التشخيصية) قبل الاتصال بشركة Dell للحصول على المساعدة الفنية. يوصى بطباعة هذه الإجراءات قبل الشروع في الفحص.

 **إشعار:** تعمل **Dell Diagnostics** (أدوات Dell التشخيصية) على أجهزة كمبيوتر Dell فقط.

 **ملاحظة:** تعتبر وسائط **Drivers and Utilities** (برامج التشغيل والأدوات المساعدة) من Dell اختيارية وقد لا يتم شحنها مع الكمبيوتر.

انظر **Service Manual** (دليل الخدمة) على موقع الويب [support.dell.com](http://support.dell.com) لعرض معلومات تهيئة الكمبيوتر الخاص بك والتأكد من ظهور الجهاز الذي ترغب في اختباره في برنامج إعداد النظام وضمان نشاطه كذلك.

يمكنك تشغيل **Dell Diagnostics** (أدوات Dell التشخيصية) من محرك الأقراص الثابتة أو من وسائط **Drivers and Utilities** (برامج التشغيل والأدوات المساعدة) من Dell.

**CPU FAN FAILURE** (خلل في مروحة وحدة المعالجة المركزية) — خلل في مروحة المعالج. قم باستبدال مروحة المعالج. انظر *Service Manual* (دليل الخدمة) على موقع الويب [support.dell.com](http://support.dell.com).

**HARD-DISK DRIVE FAILURE** (خلل في محرك الأقراص الثابتة) — حدث خلل محتمل في محرك الأقراص الثابتة أثناء إجراء الاختبار الذاتي لبدء التشغيل (POST) على محرك الأقراص الثابتة. قم بفحص الكابلات أو تبديل الأقراص الثابتة أو انظر "الاتصال بشركة Dell" في صفحة 71 للحصول على المساعدة.

**HARD-DISK DRIVE READ FAILURE** (فشل في قراءة محرك الأقراص الثابتة) — حدث خلل محتمل في محرك الأقراص الثابتة أثناء اختبار بدء تشغيل محرك الأقراص الثابتة (انظر "الاتصال بشركة Dell" في صفحة 71 للحصول على المساعدة).

**KEYBOARD FAILURE** (خلل في لوحة المفاتيح) — حدث خلل في لوحة المفاتيح أو أن كابل لوحة المفاتيح غير مثبت بإحكام.

**NO BOOT DEVICE AVAILABLE** (لا يوجد جهاز تمهيد متاح) — لا يوجد قسم قابل للتمهيد على محرك الأقراص الثابتة أو أن كابل محرك الأقراص الثابتة غير مثبت بإحكام أو لا يوجد جهاز قابل للتمهيد.

- إذا كان محرك الأقراص الثابتة هو جهاز التمهيد المستخدم، فتأكد من توصيل الكابلات وتركيب محرك الأقراص بشكل صحيح وتقسيمه كجهاز تمهيد.
- ادخل إلى إعداد النظام وتأكد من صحة معلومات تسلسل التمهيد، انظر *Service Manual* (دليل الخدمة) على موقع الويب [support.dell.com](http://support.dell.com).

**NO TIMER TICK INTERRUPT** (عدم وجود توقف لمؤشر الوقت) — ربما يوجد قصور في إحدى الشرائح المثبتة على لوحة النظام، أو هناك خلل في لوحة النظام (انظر "الاتصال بشركة Dell" في صفحة 71 للحصول على المساعدة).

**USB OVER CURRENT ERROR** (خطأ زيادة شدة التيار بجهاز USB) — افصل جهاز USB. استخدم مصدر طاقة خارجيًا لجهاز USB.

**NOTICE - HARD DRIVE SELF MONITORING SYSTEM HAS REPORTED THAT A PARAMETER HAS EXCEEDED ITS NORMAL OPERATING RANGE. DELL RECOMMENDS THAT YOU BACK UP YOUR DATA REGULARLY. A PARAMETER OUT OF RANGE MAY OR MAY NOT INDICATE A POTENTIAL HARD DRIVE PROBLEM** (إشعار - أوضح نظام المراقبة الذاتية لمحرك الأقراص الثابتة أن إحدى المعلمات قد تجاوزت معدل التشغيل الطبيعي لها. توصي DELL بإنشاء نسخ احتياطية من بياناتك بشكل منتظم. فقد تشير المعلمة التي تتجاوز نطاق تشغيلها أو لا تشير إلى وجود مشكلة محتملة في محرك الأقراص الثابتة) — خطأ S.M.A.R.T، قد يكون هناك خلل بمحرك الأقراص الثابتة. يمكن تمكين هذه الميزة أو تعطيلها في برنامج إعداد نظام BIOS.

## استكشاف أخطاء البرامج والأجهزة وإصلاحها

إذا لم يتم اكتشاف أحد الأجهزة أثناء إعداد نظام التشغيل أو تم اكتشافه لكن تمت تهيئته بشكل غير صحيح، فيمكنك استخدام Hardware Troubleshooter (أداة استكشاف أخطاء الأجهزة وإصلاحها) لحل مشكلة عدم التوافق.

لبدء تشغيل Hardware Troubleshooter (أداة استكشاف أخطاء الأجهزة وإصلاحها):

نظام التشغيل *Windows Vista*:

1 انقر فوق الزر Start (ابدأ)  بنظام التشغيل *Windows Vista* وانقر فوق **Help and Support** (التعليمات والدعم).

2 اكتب **hardware troubleshooter** (أداة استكشاف أخطاء الأجهزة وإصلاحها) في حقل البحث واضغط على المفتاح <Enter> لبدء البحث.

**TIME-OF-DAY CLOCK STOPPED (توقف ساعة تحديد الوقت)** — ربما تحتاج البطارية الاحتياطية التي تدعم إعدادات تهيئة النظام إلى إعادة الشحن. قم بتوصيل الكمبيوتر بمأخذ تيار كهربائي لشحن البطارية. إذا استمرت المشكلة، فاتصل بشركة Dell (انظر "الاتصال بشركة Dell" في صفحة 71).

**TIME-OF-DAY NOT SET-PLEASE RUN THE SYSTEM SETUP PROGRAM (لم يتم ضبط الوقت، الرجاء تشغيل برنامج إعداد النظام)** — لا يتوافق الوقت أو التاريخ المخزن في برنامج إعداد النظام مع ساعة النظام. قم بتصحيح الإعدادات الخاصة بخيارات **Date (التاريخ)** و**Time (الوقت)**. انظر *Service Manual (دليل الخدمة)* على موقع الويب [support.dell.com](http://support.dell.com) للحصول على مزيد من المعلومات.

**TIMER CHIP COUNTER 2 FAILED (فشل عداد شريحة المؤقت 2)** — ربما يوجد قصور في إحدى الشرائح المثبتة على لوحة النظام. قم بإجراء اختبارات tSystem Se (إعداد النظام) في Dell Diagnostics (أدوات Dell التشخيصية) (انظر "أدوات Dell Diagnostics (أدوات Dell التشخيصية)" في صفحة 48).

حدثت مقاطعة غير متوقعة في الوضع المحمي — قد يكون هناك قصور بوحدة التحكم في لوحة المفاتيح، أو ربما توجد وحدة ذاكرة غير مستقرة في مكانها. قم بإجراء اختبارات System Memory (ذاكرة النظام) واختبار Keyboard Controller (وحدة التحكم في لوحة المفاتيح) في Dell Diagnostics (أدوات Dell التشخيصية) (انظر "أدوات Dell Diagnostics (أدوات Dell التشخيصية)" في صفحة 48).

**x:\ IS NOT ACCESSIBLE. THE DEVICE IS NOT READY (يُعتذر الوصول إلى :x\ . الجهاز غير جاهز)** — أدخل قرصاً في محرك الأقراص وأعد المحاولة.

**WARNING: BATTERY IS CRITICALLY LOW (تحذير: مستوى شحن البطارية منخفض للغاية)** — أوشك شحن البطارية على النفاذ. استبدل البطارية أو قم بتوصيل الكمبيوتر بمأخذ تيار كهربائي؛ أو قم بتنشيط وضع الإسبات أو إيقاف تشغيل الكمبيوتر.

## رسائل النظام

**ملاحظة:** إذا لم تكن الرسالة التي ظهرت أمامك مدرجة في الجدول، فانظر إلى المراجع الخاصة بنظام التشغيل أو البرنامج الذي كان قيد التشغيل عند ظهور الرسالة.

**ALERT! PREVIOUS ATTEMPTS AT BOOTING THIS SYSTEM HAVE FAILED AT CHECKPOINT [NNNN]. FOR HELP IN RESOLVING THIS PROBLEM, PLEASE NOTE THIS CHECKPOINT AND CONTACT DELL TECHNICAL SUPPORT (تنبيه! فشلت المحاولات السابقة لتمهيد هذا النظام عند نقطة المراجعة [NNNN]. للمساعدة على حل هذه المشكلة، الرجاء ملاحظة نقطة المراجعة هذه والاتصال بقسم الدعم الفني التابع لشركة Dell) — فشل الكمبيوتر في استكمال إجراءات بدء التشغيل ثلاث مرات متتالية بسبب نفس الخطأ (انظر "الاتصال بشركة Dell" في صفحة 71 للحصول على المساعدة).**

**CMOS CHECKSUM ERROR (خطأ في المجموع الاختباري لـ CMOS)** — حدث عطل محتمل في لوحة النظام أو انخفض مستوى شحن بطارية ساعة الوقت الحقيقي (RTC). قم باستبدال البطارية. انظر *Service Manual (دليل الخدمة)* على موقع الويب [support.dell.com](http://support.dell.com) أو انظر "الاتصال بشركة Dell" في صفحة 71 للحصول على المساعدة.

**OPERATING SYSTEM NOT FOUND** (لم يتم العثور على نظام التشغيل) — أعد تركيب محرك الأقراص الثابتة (انظر *Service Manual* (دليل الخدمة) على موقع الويب [support.dell.com](http://support.dell.com)). إذا استمرت المشكلة قائمة، فاتصل بشركة Dell (انظر "الاتصال بشركة Dell" في صفحة 71).

**OPTIONAL ROM BAD CHECKSUM** (مجموع اختباري غير صحيح لذاكرة ROM (القراءة فقط) الاختيارية) — حدث عطل بذاكرة ROM (القراءة فقط) الاختيارية. اتصل بشركة Dell (انظر "الاتصال بشركة Dell" في صفحة 71).

**A REQUIRED .DLL FILE WAS NOT FOUND** (لم يتم العثور على ملف DLL مطلوب) — أحد الملفات الضرورية مفقود في البرنامج الذي تحاول فتحه. قم بإزالة البرنامج ثم إعادة تثبيته.

نظام التشغيل *Microsoft® Windows Vista®* :

- 1 انقر فوق الزر start (ابدأ) في نظام التشغيل Windows Vista  ← ت Control Panel (لوحة التحكم) ← ت Programs (البرامج) ← ت Programs and Features (البرامج والميزات).
- 2 حدد البرنامج الذي تريد إزالته.
- 3 انقر فوق **Uninstall** (إزالة التثبيت).
- 4 انظر مستندات البرنامج لمعرفة إرشادات التثبيت.

نظام التشغيل *Microsoft® Windows XP* :

- 1 انقر فوق **Start** (ابدأ) ← ت Control Panel (لوحة التحكم) ← ت move Add or Re Programs (إضافة أو إزالة البرامج) ← ت Programs and Features (البرامج والميزات).
- 2 حدد البرنامج الذي تريد إزالته.
- 3 انقر فوق **Uninstall** (إزالة التثبيت).
- 4 انظر مستندات البرنامج لمعرفة إرشادات التثبيت.

**SECTOR NOT FOUND** (لم يتم العثور على القطاع) — تعذر على نظام التشغيل تحديد موقع قطاع ما على محرك الأقراص الثابتة. ربما يكون لديك قطاع معيب أو نظام FAT تالف على محرك الأقراص الثابتة. قم بتشغيل الأداة المساعدة لفحص الأخطاء من Windows لفحص بنية الملف الموجود على محرك الأقراص الثابتة. انظر *Windows Help and Support* d (التعليمات والدعم بنظام Windows) للحصول على الإرشادات (انقر فوق **Start** (ابدأ) ← **Help and Support** (التعليمات والدعم)). إذا كان هناك عدد كبير من القطاعات المعيبة، فقم بإنشاء نسخة احتياطية من البيانات (إن أمكن ذلك)، ثم أعد تهيئة محرك الأقراص الثابتة.

**SEEK ERROR** (خطأ في البحث) — يتعذر على نظام التشغيل العثور على مسار محدد على محرك الأقراص الثابتة.

**SHUTDOWN FAILURE** (فشل في إيقاف التشغيل) — ربما يوجد قصور في إحدى الشرائح المثبتة على لوحة النظام. قم بإجراء اختبارات System Set (اعداد النظام) في *Dell Diagnostics* (أدوات Dell التشخيصية) (انظر "أدوات Dell التشخيصية" في صفحة 48).

**TIME-OF-DAY CLOCK LOST POWER** (فقد الطاقة في ساعة تحديد الوقت) — إعدادات تهيئة النظام تالفة. قم بتوصيل الكمبيوتر بأخذ تيار كهربائي لشحن البطارية. إذا استمرت المشكلة، فحاول استرداد البيانات عن طريق الدخول إلى برنامج إعداد النظام، ثم الخروج من البرنامج على الفور (انظر *Service Manual* (دليل الخدمة) على موقع الويب [support.dell.com](http://support.dell.com)). إذا عادت الرسالة إلى الظهور مرة أخرى، فاتصل بشركة Dell (انظر "الاتصال بشركة Dell" في صفحة 71).



**MEMORY DATA LINE FAILURE AT ADDRESS, READ VALUE EXPECTING VALUE**  
(فشل خط بيانات الذاكرة عند العنوان وقيمة توقع قيمة القراءة) — قد تكون وحدة الذاكرة تالفة أو غير مستقرة في مكانها بشكل صحيح. أعد تركيب وحدات الذاكرة واستبدالها إذا لزم الأمر. انظر *Service Manual* (دليل الخدمة) على موقع الويب [support.dell.com](http://support.dell.com) للحصول على مزيد من المعلومات.

**MEMORY ALLOCATION ERROR** (خطأ في تخصيص الذاكرة) — البرنامج الذي تحاول تشغيله يتعارض مع نظام التشغيل أو مع برنامج آخر أو أداة مساعدة أخرى. قم بإيقاف تشغيل الكمبيوتر وانتظر لمدة 30 ثانية ثم أعد تشغيله. حاول تشغيل البرنامج مرة أخرى. إذا استمرت رسالة الخطأ في الظهور، فارجع إلى مستندات البرنامج.

**MEMORY DATA LINE FAILURE AT ADDRESS, READ VALUE EXPECTING VALUE**  
(فشل خط بيانات الذاكرة عند العنوان وقيمة توقع قيمة القراءة) — قد تكون وحدة الذاكرة تالفة أو غير مستقرة في مكانها بشكل صحيح. أعد تركيب وحدات الذاكرة واستبدالها إذا لزم الأمر. انظر *Service Manual* (دليل الخدمة) على موقع الويب [support.dell.com](http://support.dell.com) للحصول على مزيد من المعلومات.

**MEMORY DOUBLE WORD LOGIC FAILURE AT ADDRESS, READ VALUE EXPECTING VALUE**  
(فشل منطق كلمات الذاكرة المزدوج عند العنوان وقيمة توقع قيمة القراءة) — قد تكون وحدة الذاكرة تالفة أو غير مستقرة في مكانها بشكل صحيح. أعد تركيب وحدات الذاكرة واستبدالها إذا لزم الأمر. انظر *Service Manual* (دليل الخدمة) على موقع الويب [support.dell.com](http://support.dell.com) للحصول على مزيد من المعلومات.

**MEMORY ODD/EVEN LOGIC FAILURE AT ADDRESS, READ VALUE EXPECTING VALUE**  
(فشل المنطق الفردي/المزدوج للذاكرة عند العنوان وقيمة توقع قيمة القراءة) — قد تكون وحدة الذاكرة تالفة أو غير مستقرة في مكانها بشكل صحيح. أعد تركيب وحدات الذاكرة واستبدالها إذا لزم الأمر. انظر *Service Manual* (دليل الخدمة) على موقع الويب [support.dell.com](http://support.dell.com) للحصول على مزيد من المعلومات.

**MEMORY WRITE/READ FAILURE AT ADDRESS, READ VALUE EXPECTING VALUE**  
(فشل في القراءة من/الكتابة إلى الذاكرة عند العنوان وقيمة توقع قيمة القراءة) — قد تكون وحدة الذاكرة تالفة أو غير مستقرة في مكانها بشكل صحيح. أعد تركيب وحدات الذاكرة واستبدالها إذا لزم الأمر. انظر *Service Manual* (دليل الخدمة) على موقع الويب [support.dell.com](http://support.dell.com) للحصول على مزيد من المعلومات.

**NO BOOT DEVICE AVAILABLE** (لا يوجد جهاز تمهيد متاح) — لم يتمكن الكمبيوتر من العثور على محرك الأقراص الثابتة. إذا كان محرك الأقراص الثابتة هو جهاز التمهيد الخاص بك، فتأكد من تركيب المحرك واستقراره في مكانه بشكل صحيح وتقسيمه كجهاز تمهيد.

**NO BOOT SECTOR ON HARD DRIVE** (لا يوجد قطاع تمهيد على محرك الأقراص الثابتة) — ربما يكون نظام التشغيل تالفاً. اتصل بشركة Dell (انظر "الاتصال بشركة Dell" في صفحة 71).

**NO TIMER TICK INTERRUPT** (عدم وجود توقف لمؤشر الوقت) — ربما يوجد قصور في إحدى الشرائح المثبتة على لوحة النظام. قم بإجراء اختبارات System Set (إعداد النظام) في Dell Diagnostics (أدوات التشخيصية) (انظر "أدوات Dell Diagnostics (أدوات التشخيصية)" في صفحة 48).

**NOT ENOUGH MEMORY OR RESOURCES. EXIT SOME PROGRAMS AND TRY AGAIN**  
(سعة الذاكرة أو الموارد غير كافية. الرجاء مغادرة بعض البرامج وإعادة المحاولة مرة أخرى) — لقد قمت بتشغيل عدة برامج في آن واحد. عليك بإغلاق جميع الإطارات وفتح البرنامج الذي ترغب في استخدامه فقط.

**HARD-DISK DRIVE FAILURE (خلل في محرك الأقراص الثابتة)** — لا يستجيب محرك الأقراص الثابتة للأوامر الصادرة من الكمبيوتر. قم بإيقاف تشغيل الكمبيوتر وإزالة محرك الأقراص الثابتة (انظر *Service Manual* (دليل الخدمة) على موقع الويب [support.dell.com](http://support.dell.com)) وقم بتمهيد الكمبيوتر من قرص مضغوط. ثم قم بإيقاف تشغيل الكمبيوتر وأعد تركيب محرك الأقراص الثابتة ثم أعد تشغيل الكمبيوتر. إذا استمرت المشكلة قائمة، فحاول تركيب محرك أقراص آخر. قم بإجراء اختبارات محرك الأقراص الثابتة في Dell Diagnostics (أدوات Dell التشخيصية) (انظر "Dell Diagnostics (أدوات Dell التشخيصية)" في صفحة 48).

**HARD-DISK DRIVE READ FAILURE (فشل في قراءة محرك الأقراص الثابتة)** — قد يكون محرك الأقراص الثابتة معيبًا. قم بإيقاف تشغيل الكمبيوتر وإزالة محرك الأقراص الثابتة (انظر *Service Manual* (دليل الخدمة) على موقع الويب [support.dell.com](http://support.dell.com)) وقم بتمهيد الكمبيوتر من قرص مضغوط. ثم قم بإيقاف تشغيل الكمبيوتر وأعد تركيب محرك الأقراص الثابتة ثم أعد تشغيل الكمبيوتر. إذا استمرت المشكلة قائمة، فحاول تركيب محرك أقراص آخر. قم بإجراء اختبارات محرك الأقراص الثابتة في Dell Diagnostics (أدوات Dell التشخيصية) (انظر "Dell Diagnostics (أدوات Dell التشخيصية)" في صفحة 48).

**INSERT BOOTABLE MEDIA (ادخل وسائط قابلة للتمهيد)** — يحاول نظام التشغيل التمهيد إلى وسائط غير قابلة للتمهيد، مثل الأقراص المرنة أو المضغوطة. أدخل وسائط قابلة للتمهيد.

**INVALID CONFIGURATION INFORMATION-PLEASE RUN SYSTEM SETUP PROGRAM (معلومات تهيئة غير صالحة - الرجاء تشغيل برنامج إعداد النظام)** — معلومات تهيئة النظام لا تطابق معلومات تهيئة الأجهزة. غالبًا ما تظهر هذه الرسالة بعد تركيب وحدة ذاكرة. قم بتصحيح الخيارات المناسبة في برنامج إعداد النظام. انظر *Service Manual* (دليل الخدمة) على موقع الويب [support.dell.com](http://support.dell.com) للحصول على مزيد من المعلومات.

**KEYBOARD CLOCK LINE FAILURE (فشل في خط ساعة لوحة المفاتيح)** — بالنسبة للوحات المفاتيح الخارجية، تحقق من توصيل الكابل. قم بإجراء اختبار Keyboard Controller (وحدة التحكم في لوحة المفاتيح) في Dell Diagnostics (أدوات Dell التشخيصية) (انظر "Dell Diagnostics (أدوات Dell التشخيصية)" في صفحة 48).

**KEYBOARD CONTROLLER FAILURE (خلل بوحدة التحكم في لوحة المفاتيح)** — بالنسبة للوحات المفاتيح الخارجية، تحقق من توصيل الكابل. أعد تشغيل الكمبيوتر وتجنب ملامسة لوحة المفاتيح أو الماوس أثناء إجراء التمهيد. قم بإجراء اختبار Keyboard Controller (وحدة التحكم في لوحة المفاتيح) في Dell Diagnostics (أدوات Dell التشخيصية) (انظر "Dell Diagnostics (أدوات Dell التشخيصية)" في صفحة 48).

**KEYBOARD DATA LINE FAILURE (فشل في خط بيانات لوحة المفاتيح)** — بالنسبة للوحات المفاتيح الخارجية، تحقق من توصيل الكابل. قم بإجراء اختبار Keyboard Controller (وحدة التحكم في لوحة المفاتيح) في Dell Diagnostics (أدوات Dell التشخيصية) (انظر "Dell Diagnostics (أدوات Dell التشخيصية)" في صفحة 48).

**KEYBOARD STUCK KEY FAILURE (فشل بسبب التصاق مفاتيح لوحة المفاتيح)** — بالنسبة للوحات المفاتيح الخارجية أو لوحات المفاتيح الرقمية الخارجية، قم بفحص توصيل الكابلات. أعد تشغيل الكمبيوتر وتجنب ملامسة لوحة المفاتيح أو المفاتيح أثناء إجراء التمهيد. قم بإجراء اختبار Stuck Key (التصاق المفاتيح) في Dell Diagnostics (أدوات Dell التشخيصية) (انظر "Dell Diagnostics (أدوات Dell التشخيصية)" في صفحة 48).

**LICENSED CONTENT IS NOT ACCESSIBLE IN MEDIADIRECT (لا يمكن الوصول للمحتوى المرخص في MEDIADIRECT)** — لم يتمكن Dell™ MediaDirect™ من التحقق من قيود إدارة الحقوق الرقمية (DRM) على الملف، لذا لا يمكن تشغيل الملف (انظر "Dell Diagnostics (أدوات Dell التشخيصية)" في صفحة 48).

**DRIVE NOT READY (محرك الأقراص غير جاهز)** — يتطلب التشغيل وجود محرك أقراص ثابتة في فتحة الإضافة قبل التمكن من متابعة التشغيل. قم بتركيب محرك أقراص ثابتة في فتحة إضافة محرك الأقراص الثابتة. انظر *Service Manual* (دليل الخدمة) على موقع الويب [support.dell.com](http://support.dell.com) للحصول على مزيد من المعلومات.

**ERROR READING PCMCIA CARD (خطأ في قراءة بطاقة PCMCIA)** — لا يستطيع الكمبيوتر التعرف على بطاقة ExpressCard. أعد تركيب البطاقة أو حاول تركيب بطاقة أخرى. انظر *Service Manual* (دليل الخدمة) على موقع الويب [support.dell.com](http://support.dell.com) للحصول على مزيد من المعلومات.

**EXTENDED MEMORY SIZE HAS CHANGED (تم تغيير سعة الذاكرة الممتدة)** — سعة الذاكرة المسجلة في NVRAM (ذاكرة الوصول العشوائي الثابتة) لا تتطابق مع سعة الذاكرة المثبتة في الكمبيوتر. أعد تشغيل الكمبيوتر. إذا عاودت رسالة الخطأ الظهور، فاتصل بشركة Dell (انظر "الاتصال بشركة Dell" في صفحة 71).

**THE FILE BEING COPIED IS TOO LARGE FOR THE DESTINATION DRIVE (الملف قيد النسخ كبير الحجم للغاية بالنسبة لمحرك الأقراص المحدد)** — الملف الذي تحاول نسخه أكبر من أن يسعه القرص، أو أن القرص ممتلئ تمامًا. حاول نسخ الملف إلى قرص مختلف أو استخدم قرصًا ذا سعة أكبر.

**A FILENAME CANNOT CONTAIN ANY OF THE FOLLOWING CHARACTERS: ? \* : \ | < > (اسم الملف لا يجب أن يتضمن أيًا من هذه الأحرف: / \ : \* ? < > |) —** فلا تستخدم هذه الأحرف في أسماء الملفات.

**GATE A20 FAILURE (خلل في GATE A20)** — ربما تكون هناك وحدة ذاكرة غير مستقرة في مكانها. أعد تركيب وحدات الذاكرة واستبدلها إذا لزم الأمر. انظر *Service Manual* (دليل الخدمة) على موقع الويب [support.dell.com](http://support.dell.com) للحصول على مزيد من المعلومات.

**GENERAL FAILURE (خلل عام)** — لا يمكن لنظام التشغيل تنفيذ الأمر. عادةً ما تظهر معلومات محددة بعد هذه الرسالة — على سبيل المثال، Printer out of paper (نفد الورق من الطابعة). اتخذ الإجراء المناسب.

**HARD-DISK DRIVE CONFIGURATION ERROR (خطأ في تهيئة محرك الأقراص الثابتة)** — لا يمكن للكمبيوتر تحديد نوع محرك الأقراص. قم بإيقاف تشغيل الكمبيوتر وإزالة محرك الأقراص الثابتة (انظر *Service Manual* (دليل الخدمة) على موقع الويب [support.dell.com](http://support.dell.com)) وقم بتمهيد الكمبيوتر من قرص مضغوط. ثم قم بإيقاف تشغيل الكمبيوتر وأعد تركيب محرك الأقراص الثابتة وأعد تشغيل الكمبيوتر. قم بإجراء اختبارات محرك الأقراص الثابتة في Dell Diagnostics أدوات Dell (التشخيصية) (انظر "Dell Diagnostics (أدوات Dell التشخيصية)" في صفحة 48).

**HARD-DISK DRIVE CONTROLLER FAILURE 0 (فشل وحدة التحكم في محرك الأقراص الثابتة 0)** — لا يستجيب محرك الأقراص الثابتة للأوامر الصادرة من الكمبيوتر. قم بإيقاف تشغيل الكمبيوتر وإزالة محرك الأقراص الثابتة (انظر *Service Manual* (دليل الخدمة) على موقع الويب [support.dell.com](http://support.dell.com)) وقم بتمهيد الكمبيوتر من قرص مضغوط. ثم قم بإيقاف تشغيل الكمبيوتر وأعد تركيب محرك الأقراص الثابتة وأعد تشغيل الكمبيوتر. إذا استمرت المشكلة قائمة، فحاول تركيب محرك أقراص آخر. قم بإجراء اختبارات Hard-Disk Drive (محرك الأقراص الثابتة) في (أدوات Dell التشخيصية) (انظر "Dell Diagnostics (أدوات Dell التشخيصية)" في صفحة 48).

## رسائل الخطأ



تنبيه: قبل الشروع في أي من الإجراءات الموضحة في هذا القسم، عليك بقراءة إرشادات السلامة الواردة مع الكمبيوتر. لمزيد من المعلومات حول أفضل إجراءات السلامة، انظر الصفحة الرئيسية للتوافق مع الإشعاعات التنظيمية على موقع الويب [www.dell.com/regulatory\\_compliance](http://www.dell.com/regulatory_compliance).  
إذا لم تكن الرسالة مدرجة بالقائمة، فانظر المستندات الخاصة بنظام التشغيل أو البرنامج الذي كان قيد التشغيل عند ظهور الرسالة.

**AUXILIARY DEVICE FAILURE (فشل الجهاز المساعد)** — ربما يكون هناك خلل في لوحة اللمس أو الماوس الخارجي. بالنسبة للماوس الخارجي، تحقق من توصيل الكابل. قم بتمكين خيار **Pointing Device (جهاز التحديد)** في برنامج إعداد النظام. انظر *Service Manual (دليل الخدمة)* على موقع الويب [support.dell.com](http://support.dell.com) للحصول على مزيد من المعلومات. إذا استمرت المشكلة قائمة، فاتصل بشركة Dell (انظر "الاتصال بشركة Dell" في صفحة 71).

**BAD COMMAND OR FILE NAME (أمر خطأ أو اسم ملف خاطئ)** — تأكد من كتابة الأمر بشكل صحيح ووضع المسافات في أماكنها الصحيحة واستخدام اسم مسار صحيح.

**CACHE DISABLED DUE TO FAILURE (تعطيل ذاكرة التخزين المؤقت لحدوث خلل ما)** — حدث خلل ما بذاكرة التخزين المؤقت الرئيسية الداخلية بمعالج البيانات الصغير. اتصل بشركة Dell (انظر "الاتصال بشركة Dell" في صفحة 71).

**CD DRIVE CONTROLLER FAILURE (خلل بوحدة التحكم في محرك الأقراص المضغوطة)** — لا يستجيب محرك الأقراص المضغوطة للأوامر الصادرة من الكمبيوتر.

**DATA ERROR (خطأ في البيانات)** — تعذر على محرك الأقراص الثابتة قراءة البيانات.

**DECREASING AVAILABLE MEMORY (انخفاض سعة الذاكرة المتاحة)** — قد يكون هناك خلل بوحدة أو أكثر من وحدات الذاكرة، أو ربما تم تركيبها بطريقة غير صحيحة. أعد تركيب وحدات الذاكرة واستبدلها إذا لزم الأمر. انظر *Service Manual (دليل الخدمة)* على موقع الويب [support.dell.com](http://support.dell.com) للحصول على مزيد من المعلومات.

**DISK C: FAILED INITIALIZATION (القرص C: فشل التهيئة)** — فشلت تهيئة محرك الأقراص الثابتة. قم بإجراء اختبارات محرك الأقراص الثابتة في Dell Diagnostics (أدوات Dell التشخيصية) (انظر "Dell Diagnostics (أدوات Dell التشخيصية)" في صفحة 48).

إذا أصدر الكمبيوتر إشارات صوتية أثناء بدء التشغيل:

- 1 قم بتدوين كود الإشارة الصوتية.
- 2 قم بتشغيل Dell Diagnostics (أدوات Dell التشخيصية) لتحديد السبب الأكثر صحة (انظر " Dell Diagnostics (أدوات Dell التشخيصية)" في صفحة 48).

الكود (إشارات صوتية قصيرة متكررة)	الوصف	الحل المقترح
1	خطأ في المجموع الاختباري لنظام BIOS. خلل محتمل في لوحة النظام.	اتصل بشركة Dell.
2	لم يتم اكتشاف أية وحدات ذاكرة	1 في حالة تركيب وحدتي ذاكرة أو أكثر، عليك بإزالة هذه الوحدات وإعادة تركيب وحدة واحدة فقط (انظر <i>Service Manual</i> (دليل الخدمة) على موقع الويب <a href="http://support.dell.com">support.dell.com</a> )، ثم أعد تشغيل الكمبيوتر. إذا بدأ الكمبيوتر في العمل بشكل عادي، فأعد تركيب وحدة إضافية. تابع العمل حتى تتعرف على الوحدة التي أصيبت بالخلل أو تقوم بإعادة تركيب كافة الوحدات دون أية أخطاء. 2 إذا كان ذلك متاحًا، فقم بتركيب وحدة ذاكرة جيدة من نفس الطراز في الكمبيوتر. انظر <i>Service Manual</i> (دليل الخدمة) على موقع الويب <a href="http://support.dell.com">support.dell.com</a> . 3 إذا استمرت المشكلة قائمة، فاتصل بشركة Dell.
3	خلل محتمل في لوحة النظام	اتصل بشركة Dell.
4	خلل في القراءة من/الكتابة إلى ذاكرة الوصول العشوائي (RAM)	1 تأكد من عدم وجود أية متطلبات خاصة بوحدة الذاكرة/موصل الذاكرة في مخطط الإعداد (انظر <i>Service Manual</i> (دليل الخدمة) على موقع الويب <a href="http://support.dell.com">support.dell.com</a> ). 2 تحقق من توافق وحدات الذاكرة التي تقوم بتركيبها مع الكمبيوتر المستخدم (انظر <i>Service Manual</i> (دليل الخدمة) على موقع الويب <a href="http://support.dell.com">support.dell.com</a> ). 3 إذا استمرت المشكلة قائمة، فاتصل بشركة Dell.
5	خلل في ساعة الزمن الحقيقي. خلل محتمل في البطارية أو لوحة النظام.	1 قم باستبدال البطارية (انظر <i>Service Manual</i> (دليل الخدمة) على موقع الويب <a href="http://support.dell.com">support.dell.com</a> ). 2 إذا استمرت المشكلة في الظهور، فاتصل بشركة Dell.
6	فشل اختبار BIOS للفيديو	اتصل بشركة Dell.
7	فشل اختبار ذاكرة التخزين المؤقت لوحدة المعالجة المركزية (CPU)	اتصل بشركة Dell.

## استكشاف المشكلات وإصلاحها

⚠ تنبيه: للحماية من احتمال حدوث صدمة كهربية أو التمزق بسبب تحريك ريش المروحة أو الإصابات الأخرى المتوقعة، عليك دائماً بفصل الكمبيوتر عن المأخذ الكهربى قبل فتح الغطاء.

⚠ تنبيه: قبل الشروع في أي من الإجراءات الموضحة في هذا القسم، عليك بقراءة إرشادات السلامة الواردة مع الكمبيوتر. لمزيد من المعلومات حول أفضل إجراءات السلامة، انظر الصفحة الرئيسية للتوافق مع الإشعارات التنظيمية على موقع الويب [www.dell.com/regulatory\\_compliance](http://www.dell.com/regulatory_compliance).

### الأدوات

#### مصابيح الطاقة

يضيء مصباح زر الطاقة ذو اللونين الموجود في مقدمة الكمبيوتر ويومض أو يظل مضيئاً بشكل ثابت للإشارة إلى حالات التشغيل المختلفة، وذلك على النحو التالي:

- في حالة انطفاء مصباح الطاقة، فهذا يعني أن الكمبيوتر في وضع إيقاف التشغيل أو لا يتم تزويده بالطاقة.
- في حالة إضاءة مصباح الطاقة بلون أزرق ثابت وعدم استجابة الكمبيوتر، فتأكد من توصيل الشاشة وتشغيلها.
- في حالة وميض مصباح الطاقة باللون الأزرق، فذلك يعني أن الكمبيوتر في وضع الانتظار. اضغط على أي مفتاح في لوحة المفاتيح أو قم بتحريك الماوس أو اضغط على زر الطاقة لاستئناف التشغيل العادي.
- في حالة وميض مصباح الطاقة باللون الأصفر، فهذا يعني أن الكمبيوتر يتم تزويده بالطاقة الكهربائية وهناك عطل بجهاز ما، مثل وحدة الذاكرة أو بطاقة رسومات أو أنه قد تم تركيبه بطريقة غير صحيحة.
- في حالة إضاءة مصباح الطاقة بلون كهرباني ثابت، فقد تكون هناك مشكلة في الطاقة أو قصور داخلي في الجهاز.

#### أكواد الإشارة الصوتية

قد يصدر الكمبيوتر سلسلة من أصوات التنبيه أثناء بدء التشغيل إذا تعذر على الشاشة عرض الأخطاء أو المشكلات. ويتم تحديد المشكلات من خلال سلسلة الأصوات هذه، والتي تسمى أكواد الإشارة الصوتية. ويتألف كود الإشارة الصوتية المحتمل صدوره من ثلاث إشارات صوتية قصيرة ومتكررة. ويخبرك هذا الكود بأن الكمبيوتر قد واجه خطأ محتملاً يتعلق بلوحة النظام.

## المواصفات البيئية

درجة الحرارة:	من 10 إلى 35 درجة مئوية (من 50 إلى 95 درجة فهرنهايت)
أثناء التشغيل	من - 40 إلى 65 درجة مئوية (من - 40 إلى 150 درجة فهرنهايت)
أثناء التخزين	من 20% إلى 80% (دون تكاثف)
الرطوبة النسبية	
الحد الأقصى للاهتزاز:	
أثناء التشغيل	من 5 إلى 350 هرتز عند 0.0002 جذر تربيعي/هرتز
أثناء التخزين	من 5 إلى 500 هرتز عند 0.001 إلى 0.01 جذر تربيعي/هرتز
الحد الأقصى لتحمل الاصطدام:	
أثناء التشغيل	40 وحدة تسارع جاذبية +/- 5% مع نبضة صدمية مدتها 2 مللي ثانية +/- 10% (ما يعادل 20 بوصة/ث [51 سم/ث])
أثناء التخزين	105 وحدة تسارع جاذبية +/- 5% مع نبضة صدمية مدتها 2 مللي ثانية +/- 10% (ما يعادل 50 بوصة/ث [127 سم/ث])
الارتفاع:	
أثناء التشغيل	من - 15.2 إلى 3048 مترًا (من - 50 إلى 10 آلاف قدم)
أثناء التخزين	من - 15.2 إلى 10,668 مترًا (من - 50 إلى 35 ألف قدم)
مستوى الملوثات المحمولة في الهواء	G2 أو أقل كما يحدد المعيار ISA-S71.04-1985

## الطاقة

مصدر طاقة تيار مباشر:

القوة الكهربائية: الطراز Vostro 420: بقوة 350 وات

الطراز Vostro 220: بقوة 300 وات

الطراز Vostro 220s: بقوة 250 وات

الحد الأقصى للفقد الحراري (MHD)

1194 وحدة حرارية بريطانية/ساعة بالنسبة لمصدر الطاقة بقوة 350 وات

1023 وحدة حرارية بريطانية/ساعة بالنسبة لمصدر الطاقة بقوة 300 وات

853 وحدة حرارية بريطانية/ساعة بالنسبة لمصدر الطاقة بقوة 250 وات

**ملاحظة:** يتم حساب الفقد الحراري باستخدام معدل وحدات الوات لمصدر الطاقة.

الجهد الكهربائي (راجع معلومات السلامة الواردة مع الكمبيوتر

للإطلاع على المعلومات الهامة حول ضبط الجهد الكهربائي)

الطراز Vostro 420: من 115/230 فولت من التيار المتردد، 50/60 هرتز، 8 أمبير/4 أمبير

الطراز Vostro 220: من 115/230 فولت من التيار المتردد، 50/60 هرتز، 7 أمبير/4 أمبير

الطراز Vostro 220s: من 115/230 فولت من التيار المتردد، 50/60 هرتز، 6 أمبير/3 أمبير

البطارية الخلية المصغرة بطارية ليثيوم خلية CR2032 بقوة 3 فولت

## الخصائص المادية

الارتفاع — 41.4 سم (16.3 بوصة)

العرض — 18.3 سم (7.20 بوصة)

العمق — 48.2 سم (19.0 بوصة)

الوزن — 11 كجم – 13.8 كجم (24 رطلاً – 30.4 رطلاً)

الارتفاع — 35.44 سم (13.95 بوصة)

العرض — 16.94 سم (6.67 بوصة)

العمق — 42.67 سم (16.8 بوصة)

الوزن — 9.8 كجم – 10.5 كجم (22 رطلاً – 23.1 رطلاً)

الارتفاع — 35.4 سم (13.9 بوصة)

العرض — 10 سم (3.9 بوصة)

العمق — 41.5 سم (16.3 بوصة)

الوزن — 7.98 كجم – 8.9 كجم (17.6 رطلاً – 20 رطلاً)



## الموصلات (تَبِع)

الطراز Vostro 420: موصلان يحتوي كل منهما على 36 سنًا	PCI Express x1
الطراز Vostro 220/220s: موصل يحتوي على 36 سنًا	
موصل واحد يحتوي على 164 سنًا	PCI Express x16
موصل يحتوي على 10 سنون	التحكم في اللوحة الأمامية
الطراز Vostro 420/220: موصلان يحتوي كل منهما على 10 سنون	منفذ USB في اللوحة الأمامية
الطراز Vostro 220s: موصل يحتوي على 10 سنون	
موصل واحد يحتوي على 10 سنون	رأس HDA للصوت عالي الدقة باللوحة الأمامية
موصل واحد يحتوي على 775 سنًا	المعالج
الطراز Vostro 420: أربعة موصلات يحتوي كل منها على 240 سنًا	الذاكرة
الطراز Vostro 220/220s: موصلان يحتوي كل منهما على 240 سنًا	
موصل واحد يحتوي على 4 سنون	الطاقة 12 فولت
موصل واحد يحتوي على 24 سنًا	الطاقة

## عناصر التحكم والمصابيح

الجزء الأمامي من الكمبيوتر:	زر الطاقة
اضغط على الزر	مصابيح الطاقة
ضوء أزرق — وميض أزرق اللون في حالة السكون وضوء أزرق ثابت في حالة التشغيل	
ضوء كهربائي — وميض كهربائي اللون يشير إلى وجود مشكلة متعلقة بالطاقة تم استشعارها من خلال وحدة الإمداد بالطاقة. عندما يتعذر بدء تشغيل الكمبيوتر، يشير الضوء الكهربائي الثابت إلى أنه لا يمكن بدء تشغيل لوحة النظام (انظر "مشكلات الطاقة" في صفحة 50).	
مطفأ — النظام في وضع الإسبات أو البرامج قيد الإيقاف أو مكونات الجهاز قيد الإيقاف	
ضوء أزرق — يشير الوميض باللون الأزرق إلى أن الكمبيوتر يقوم بقراءة البيانات من محرك الأقراص الثابتة SATA أو محرك أقراص CD/DVD أو كتابتها إليه.	مصابيح مؤشر نشاط محرك الأقراص
الجزء الخلفي من الكمبيوتر:	
ضوء أخضر — يوجد اتصال جيد بين الشبكة والكمبيوتر.	مصابيح تكامل الارتباط (في مهايي الشبكة المدمجة)
مطفأ (لا يوجد ضوء) — الكمبيوتر لا يكتشف اتصالاً فعلياً بالشبكة.	
ضوء أصفر وامض	مؤشر نشاط الشبكة (في مهايي الشبكة المدمجة)

## الموصلات الخارجية:

موصل الفيديو	VGA موصل منفذ الشاشة (الطراز Vostro 420 فقط)
مهايئ الشبكة	موصل RJ-45
موصل USB	متوافق مع USB 2.0 ويدعم مصدر شحن دائم بقوة 2.0 أمبير لتوفير الطاقة للأجهزة الخارجية الموصلة عبر منفذ USB: الطراز Vostro 420: موصلان داخليان أربعة موصلات في الجزء الأمامي ستة موصلات في الجزء الخلفي الطراز Vostro 220: موصلان داخليان أربعة منافذ في الجزء الأمامي أربعة منافذ في الجزء الخلفي الطراز Vostro 220s: موصلان داخليان منفذان في الجزء الأمامي أربعة منافذ في الجزء الخلفي
الصوت	يدعم بطاقة الصوت 5.1 channel
موصلات لوحة النظام:	
محرك ATA تسلسلي	الطراز Vostro 420: سبعة موصلات يحتوي كل منها على 7 سنون الطراز Vostro 220/220s: أربعة موصلات يحتوي كل منها على 7 سنون
جهاز USB داخلي	موصل واحد يحتوي على 10 سنون (يدعم منفذي USB)
مروحة المعالج	موصل واحد يحتوي على 4 سنون
مروحة الهيكل المعدني	موصل واحد يحتوي على 3 سنون
PCI 2.3	الطراز Vostro 420: أربعة موصلات يحتوي كل منها على 124 سنًا الطراز Vostro 220/220s: موصلان يحتوي كل منهما على 124 سنًا

## محركات الأقراص

الطراز Vostro 420:	محركات يمكن الوصول إليها من الخارج:
ثلاثة محركات أقراص ضوئية مقاس 5.25 بوصة	
محرك أقراص مرنة USB مقاس 3.5 بوصة أو قارئ بطاقات وسائط (اختياري)	
الطراز Vostro 220:	
محركا أقراص ضوئية مقاس 5.25 بوصة	
محرك أقراص مرنة USB مقاس 3.5 بوصة أو قارئ بطاقات وسائط (اختياري)	
الطراز Vostro 220s:	
محرك أقراص ضوئية مقاس 5.25 بوصة	
محرك أقراص مرنة مقاس 3.5 بوصة أو قارئ بطاقات وسائط (اختياري)	
الطراز Vostro 420: من فتحة إلى أربع فتحات لمحركات أقراص SATA مقاس 3.5 بوصة	محركات يمكن الوصول إليها من الداخل:
الطراز Vostro 220/220s: فتحة أو فتحتان لمحركات أقراص SATA مقاس 3.5 بوصة	
<b>ملاحظة:</b> فتحات لمحركات الأقراص الداخلية والخارجية تتوافق مع الأجهزة التي تتم إضافتها من خلال الفتحات القياسية مقاس 5.25 بوصة و3.5 بوصة، بما في ذلك محرك الأقراص الثابتة والأجهزة التي تتم إضافتها من خلال الفتحات القصيرة.	
الأجهزة المتوفرة	
<ul style="list-style-type: none"><li>• محركات أقراص ثابتة SATA مقاس 3.5 بوصة (اختيارية بسعة من 80 جيجابايت إلى 1 تيرابايت)</li><li>• محركات أقراص SATA لأقراص DVD ومحركات أقراص SATA مجمعة لأقراص CD-RW/DVD ومحركات أقراص SATA لأقراص DVD+/-RW ومحرك أقراص SATA مجمع (لتشغيل أقراص Blu-Ray فقط) ومحرك أقراص SATA لأقراص Blu-ray R/W</li><li>• قارئ بطاقات وسائط USB مقاس 3.5 بوصة يدعم تقنية Bluetooth®</li><li>• محرك أقراص مرنة خارجي يعمل عبر منفذ USB</li></ul>	

	بطاقات PCI:
الطرز Vostro 420:	الموصلات
موصل PCIe x16 واحد	
موصلاً x1 PCIe	
أربعة موصلات PCI	
الطرز 220/220s	
موصل PCIe x16 واحد	
موصل x1 PCIe واحد	
موصلاً PCI	
يحتوي على 124 سناً	حجم الموصل
32 بت	نطاق بيانات الموصل (الحد الأقصى)
	بطاقات PCI Express x1:
واحد	الموصل
يحتوي على 36 سناً	حجم الموصل
فتحة PCI Express واحدة	نطاق بيانات الموصل (الحد الأقصى)
	بطاقات PCI Express x16:
واحد	الموصل
يحتوي على 164 سناً	حجم الموصل
16 فتحة PCI Express	نطاق بيانات الموصل (الحد الأقصى)

**ملاحظة:** نظرًا للتركيب الفريد لمعالج Intel Core2 Quad، فإنه يلزم وجود لوحة النظام ومصدر الطاقة عند تحديث المعالجات.

## الفيديو

النوع:

Intel GMA X4500HD

مدمج

يدعم الشاشتين المنفصلتين

منفصل

**ملاحظة:** دعم خيار الرسومات الرائعة عن طريق فتحة بطاقة الرسومات PCIe x16.

**ملاحظة:** يدعم تشغيل أقراص Blu-Ray 1.1 وتقنية ذاكرة الفيديو الديناميكية (DVMT).

## الصوت

النوع

Realtek ALC662 (بطاقة صوت 5.1 Channel audio)

## ناقل التوسيع

نوع الناقل

PCI 2.3

PCI Express 2.0 (فتحة PCI-x16 من G45

PCI Express 1.1 (فتحة PCI-x1 من ICH10R

SATA 1.0 و2.0

USB 2.0

سرعة الناقل

133 ميجابايت/ث (PCI)

سرعة فتحة x1 ثنائية الاتجاهات — 500 ميجابايت/ث (PCI Express)

(Express)

سرعة فتحة x16 ثنائية الاتجاهات — 8 ميجابايت/ث (PCI Express)

(Express)

1.5 جيجابت في الثانية و3.0 جيجابت في الثانية (SATA)

سرعة عالية تبلغ 480 ميجابت في الثانية وسرعة كاملة تبلغ 12

ميجابت في الثانية وسرعة منخفضة تبلغ 1.2 ميجابت في الثانية

(منفذ USB)

## المواصفات

**ملاحظة:** قد تختلف العروض تبعاً للمنطقة. لمزيد من المعلومات المتعلقة بتهيئة الكمبيوتر، انقر فوق **Start** (ابدأ) ← **Help and Support** (التعليمات والدعم) ثم حدد خيار عرض المعلومات المتعلقة بالكمبيوتر.

المعالج	
أنواع المعالجات:	الطراز Vostro 420 و Intel® Core™ 2 Duo و Core™ 2 Quad
الطراز Vostro 220 و Vostro 220s:	معالجات Intel Core™ 2 Duo و Pentium® و Celeron®
ذاكرة تخزين مؤقت من المستوى الثاني (L2)	سعة 512 كيلوبايت كحد أدنى و 12 ميجابايت كحد أقصى
ناقل الجانب الأمامي	بسرعة 800 ميجاهرتز أو 1066 ميجاهرتز أو 1333 ميجاهرتز
معلومات النظام	
مجموعة الشرائح	Intel G45 plus ICH10R
دعم RAID	1 و RAID 0
قنوات DMA	8
مستويات المقاطعة	24
شريحة BIOS (ذاكرة الوصول العشوائي الثابتة (NVRAM))	سعة 8 ميجابايت
بطاقة واجهة الشبكة (NIC)	واجهة شبكة مدمجة بسرعة اتصال تبلغ 10/100/1000 ميجابايت في الثانية
الذاكرة	
النوع	DDR2 SDRAM بسرعة 667 ميجاهرتز
موصلات الذاكرة	الطراز Vostro 420: أربعة موصلات الطراز Vostro 220/220s: موصلان
ساعات وحدات الذاكرة المدعومة	512 ميجابايت أو 1 جيجابايت أو 2 جيجابايت
الحد الأدنى لسعة الذاكرة	512 ميجابايت
الحد الأقصى لسعة الذاكرة	4 جيجابايت



## موصلات اللوحة الخلفية للطرز Vostro 220s

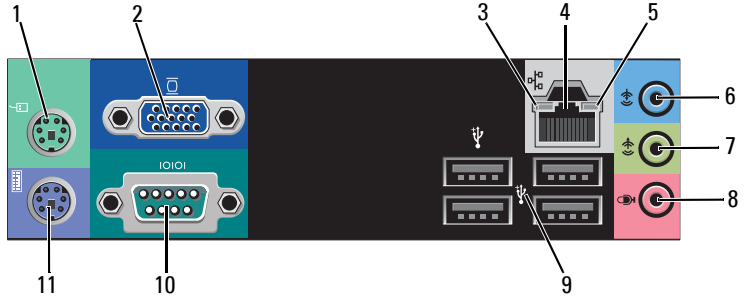

1	موصل الماوس PS/2
2	موصل VGA
3	مؤشر سلامة الاتصال
4	موصل مهايئ الشبكة
5	مؤشر نشاط الشبكة
6	موصل خط الإدخال
7	موصل خط الإخراج
8	موصل الميكروفون
9	موصلات USB 2.0 (أربعة موصلات)
10	موصل تسلسلي
11	موصل لوحة المفاتيح PS/2



## منظر خلفي للطرز Vostro 220s

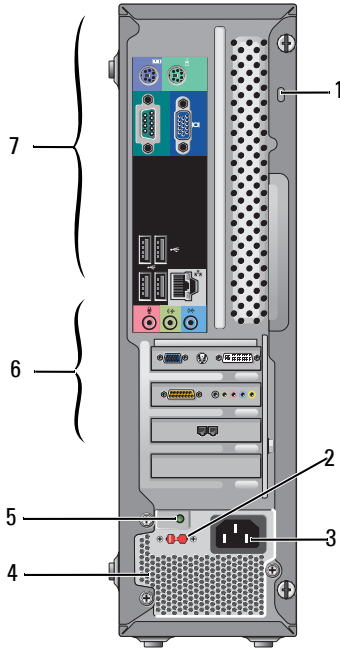

- 2 مفتاح اختبار الجهد الكهربائي
- 4 فتحات تهوية مصدر الطاقة
- 6 فتحات بطاقات التوسعة

- 1 كابل الأمان/حلقتنا القفل
- 3 موصل الطاقة
- 5 مصباح مصدر الطاقة
- 7 موصلات اللوحة الخلفية

## منظر أمامي للطرز Vostro 220s

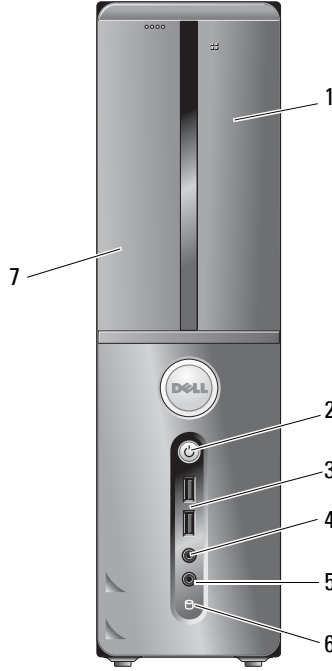

- |   |                               |   |                         |
|---|-------------------------------|---|-------------------------|
| 1 | قارئ بطاقات الوسائط (اختياري) | 2 | زر الطاقة، مصباح الطاقة |
| 3 | موصلات USB 2.0 (موصلان)       | 4 | موصل سماعة الرأس        |
| 5 | موصل الميكروفون               | 6 | مؤشر نشاط محرك الأقراص  |
| 7 | محرك الأقراص الضوئية          |   |                         |

## موصلات اللوحة الخلفية للطرز Vostro 220

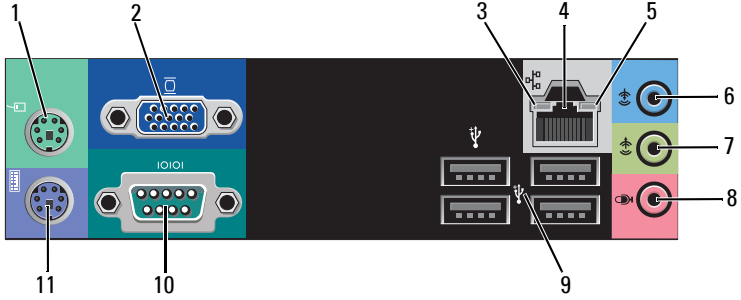

1	موصل الماوس PS/2
2	موصل VGA
3	مؤشر سلامة الاتصال
4	موصل مهابئ الشبكة
5	مؤشر نشاط الشبكة
6	موصل خط الإدخال
7	موصل خط الإخراج
8	موصل الميكروفون
9	موصلات USB 2.0 (أربعة موصلات)
10	موصل تسلسلي
11	موصل لوحة المفاتيح PS/2

## منظر خلفي للطراز Vostro 220

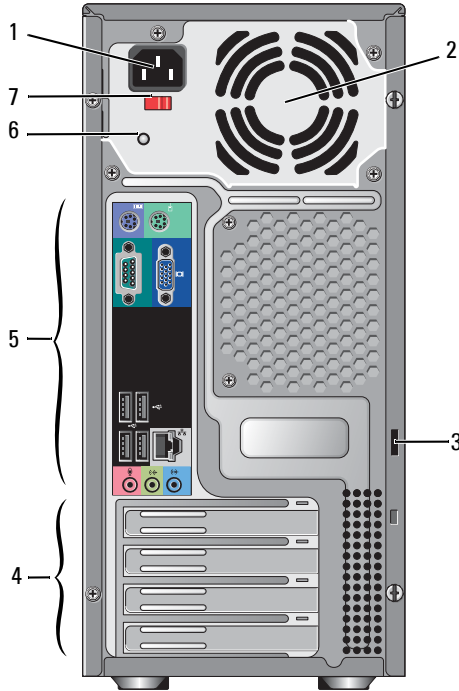

- |   |                              |
|---|------------------------------|
| 1 | موصل سلك الطاقة              |
| 2 | فتحة تهوية مصدر الطاقة       |
| 3 | كابل الأمان/حلقتا القفل      |
| 4 | فتحات بطاقات التوسعة         |
| 5 | موصلات اللوحة الخلفية        |
| 6 | مصباح مصدر الطاقة            |
| 7 | مفتاح اختيار الجهد الكهربائي |

## منظر أمامي للطراز Vostro 220

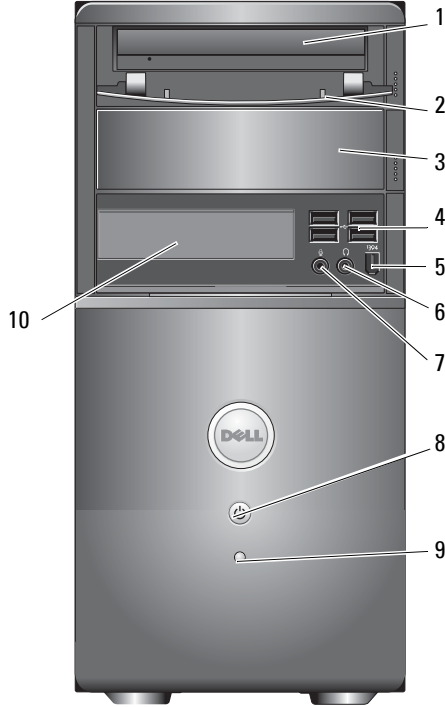

- |    |   |
|----|---|
| 1  | محرك الأقراص الضوئية                        |
| 2  | اللوحة الأمامية لفتحة محرك الأقراص (مفتوحة) |
| 3  | فتحة إضافية اختيارية لمحرك الأقراص الضوئية  |
| 4  | موصلات USB 2.0 (أربعة موصلات)               |
| 5  | موصل IEEE 1394 (اختياري)                    |
| 6  | موصل سماعة الرأس                            |
| 7  | موصل الميكروفون                             |
| 8  | زر الطاقة، مصباح الطاقة                     |
| 9  | مؤشر نشاط محرك الأقراص                      |
| 10 | قارئ بطاقات الوسائط (اختياري)               |

## موصلات اللوحة الخلفية للطراز Vostro 420

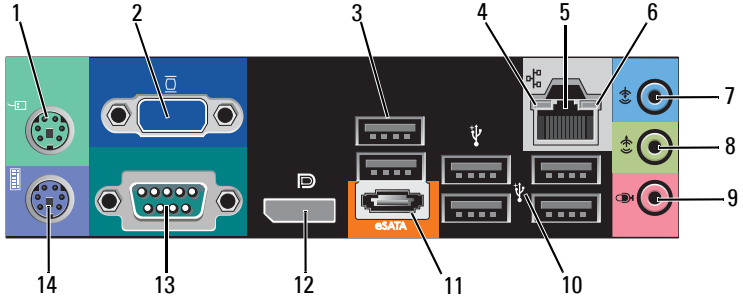

موصل الماوس PS/2	1	موصل VGA	2
موصلات USB 2.0 (موصلان)	3	مؤشر سلامة الاتصال	4
موصل مهابئ الشبكة	5	مؤشر نشاط الشبكة	6
موصل خط الإدخال	7	موصل خط الإخراج	8
موصل الميكروفون	9	موصلات USB 2.0 (أربعة موصلات)	10
موصل eSATA	11	منفذ الشاشة	12
موصل تسلسلي (9 رؤوس)	13	موصل لوحة المفاتيح PS/2	14

## منظر خلفي للطراز Vostro 420

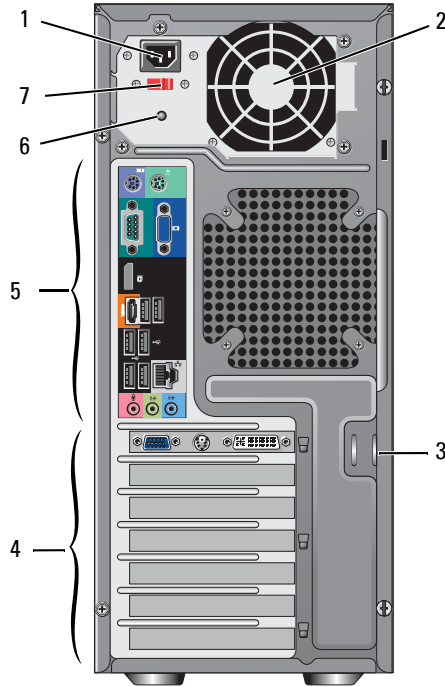

- |   |                              |   |                        |
|---|------------------------------|---|------------------------|
| 1 | موصل سلك الطاقة              | 2 | فتحة تهوية مصدر الطاقة |
| 3 | كابيل الأمان/حلقتا القفل     | 4 | فتحات بطاقات التوسعة   |
| 5 | موصلات اللوحة الخلفية        | 6 | مصباح مصدر الطاقة      |
| 7 | مفتاح اختيار الجهد الكهربائي |   |                        |

## حول جهاز الكمبيوتر

### منظر أمامي للطراز Vostro 420

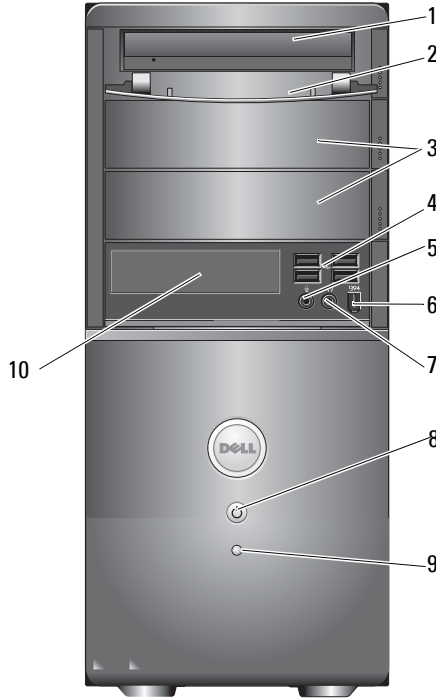

- |    |  |
|----|--|
| 1  | محرك الأقراص الضوئية                             |
| 2  | اللوحة الأمامية لفتحة محرك الأقراص (مفتوحة)      |
| 3  | فتحات محركات الأقراص الضوئية الاختيارية (فتحتان) |
| 4  | موصلات USB 2.0 (أربعة موصلات)                    |
| 5  | موصل الميكروفون                                  |
| 6  | موصل IEEE 1394 (اختياري)                         |
| 7  | موصل سماعة الرأس                                 |
| 8  | زر الطاقة، مصباح الطاقة                          |
| 9  | مصباح مؤشر نشاط محرك الأقراص                     |
| 10 | قارئ بطاقات الوسائط (اختياري)                    |



6 عند الانتهاء من إنشاء القرص وظهور رسالة Now go to your old computer (انتقل الآن إلى الكمبيوتر القديم)، لا تنقر فوق **Next (التالي)**.

7 انتقل إلى الكمبيوتر القديم.

لنسخ البيانات من الكمبيوتر القديم:

1 في الكمبيوتر القديم، ادخل قرص المعالج ثم انقر فوق **Start (ابدأ) ← Run (تشغيل)**.

2 في حقل **Open (فتح)** الموجود بإطار **Run (تشغيل)**، قم بالاستعراض حتى تصل إلى **fastwiz** (على الوسائط المناسبة القابلة للإزالة)، ثم انقر فوق **OK (موافق)**.

3 على شاشة ترحيب **Files and Settings Transfer Wizard (معالج نقل الملفات والإعدادات)**؛ انقر فوق **Next (التالي)**.

4 في شاشة **Which computer is this? (أي كمبيوتر هذا؟)**، انقر فوق **Old Computer (الكمبيوتر القديم) ← Next (التالي)**.

5 من شاشة **Select a transfer method (حدد أسلوب النقل)**، انقر فوق أسلوب النقل الذي تفضله.

6 من شاشة **What do you want to transfer? (ما الذي تريد نقله؟)**، حدد العناصر التي تريد نقلها ثم انقر فوق **Next (التالي)**.

بعد الانتهاء من نسخ المعلومات، تظهر شاشة **Completing the Collection Phase (استكمال مرحلة التجميع)**.

7 انقر فوق **Finish (إنهاء)**.

لنقل بيانات إلى الكمبيوتر الجديد:

1 من شاشة **Now go to your old computer (انتقل الآن إلى الكمبيوتر القديم)** التي تظهر على الكمبيوتر الجديد، انقر فوق **Next (التالي)**.

2 على شاشة **Where are the files and settings? (أين الملفات والإعدادات؟)**، حدد الأسلوب الذي اخترته لنقل الإعدادات والملفات، ثم انقر فوق **Next (التالي)**. اتبع الإرشادات التي تظهر على الشاشة.

يقوم المعالج بقراءة الملفات والإعدادات التي تم تجميعها ويطبقها على الكمبيوتر الجديد.

عند الانتهاء من تطبيق كافة الملفات والإعدادات، تظهر شاشة **Finished (تم الانتهاء)**.

3 انقر فوق **Finished (تم الانتهاء)** لإعادة تشغيل الكمبيوتر الجديد.

**ملاحظة:** للحصول على مزيد من المعلومات حول هذا الإجراء، ابحث في موقع الويب **support.dell.com** عن المستند رقم 154781 **What Are The Different Methods To Transfer Files From My Old Computer To My New Dell™ Computer Using the Microsoft® Windows® XP Operating System?** (ما الوسائل المختلفة لنقل الملفات من الكمبيوتر القديم إلى كمبيوتر Dell™ الجديد الذي يعمل بنظام التشغيل Microsoft® Windows® XP؟).

**ملاحظة:** قد لا تتوفر إمكانية الوصول إلى قاعدة معارف Dell™ في بعض البلدان.

- 4 في شاشة **Which computer is this?** (أي كمبيوتر هذا؟) انقر فوق **Old Computer** (الكمبيوتر القديم) ← **Next** (التالي).
- 5 من شاشة **Select a transfer method** (حدد أسلوب النقل)، انقر فوق أسلوب النقل الذي تفضله.
- 6 من شاشة **What do you want to transfer?** (ما الذي تريد نقله؟)، حدد العناصر التي تريد نقلها ثم انقر فوق **Next** (التالي).
- بعد الانتهاء من نسخ المعلومات، تظهر شاشة **Completing the Collection Phase** (استكمال مرحلة التجميع).
- 7 انقر فوق **Finish** (إنهاء).
- نقل بيانات إلى الكمبيوتر الجديد:
- 1 من شاشة **Now go to your old computer** (انتقل الآن إلى الكمبيوتر القديم) الموجودة على الكمبيوتر الجديد، انقر فوق **Next** (التالي).
- 2 على شاشة **Where are the files and settings?** (أين الملفات والإعدادات؟)، حدد الأسلوب الذي تختار لنقل الإعدادات والملفات، ثم انقر فوق **Next** (التالي).
- يقوم المعالج بتطبيق الملفات والإعدادات التي تم جمعها على الكمبيوتر الجديد.
- 3 على شاشة **Finished** (تم الانتهاء)، انقر فوق **Finished** (تم الانتهاء) وقم بإعادة تشغيل الكمبيوتر الجديد.
- تشغيل **Files and Settings Transfer Wizard** (معالج نقل الملفات والإعدادات) دون استخدام وسائط **Operating System** (نظام التشغيل)
- لتشغيل **Files and Settings Transfer Wizard** (معالج نقل الإعدادات والملفات) دون استخدام وسائط **Operating System** (نظام التشغيل)، يجب إنشاء قرص معالج يتيح لك إنشاء ملف صورة النسخة الاحتياطية للوسائط القابلة للإزالة.
- لإنشاء قرص معالج، استخدم الكمبيوتر الجديد الذي يعمل بنظام التشغيل Windows XP واتبع الخطوات التالية:
- 1 افتح **Files and Settings Transfer Wizard** (معالج نقل الإعدادات والملفات): انقر فوق **Start** (أبدأ) ← ت **All Programs** (كافة البرامج) ← **Accessories** (الملحقات) ← ت **System Tools** (أدوات النظام) ← **Files and Settings Transfer Wizard** (معالج نقل الملفات والإعدادات).
- 2 عند ظهور شاشة ترحيب **Files and Settings Transfer Wizard** (معالج نقل الملفات والإعدادات)، انقر فوق **Next** (التالي).
- 3 في شاشة **Which computer is this?** (أي كمبيوتر هذا؟)، انقر فوق **New Computer** (الكمبيوتر الجديد) ← **Next** (التالي).
- 4 في شاشة **Do you have a Windows XP CD?** (هل لديك قرص مضغوط لنظام تشغيل Windows XP؟)، انقر فوق **I want to create a Wizard Disk in the following drive** (أريد إنشاء قرص معالج في محرك الأقراص التالي) ← ت **Next** (التالي).
- 5 قم بإدخال الوسائط القابلة للإزالة، مثل القرص المضغوط القابل للكتابة، ثم انقر فوق **OK** (موافق).

## نظام التشغيل Microsoft Windows® XP

يوفر نظام التشغيل Windows XP معالج Files and Settings Transfer Wizard (معالج نقل الملفات والإعدادات) من الكمبيوتر المصدر إلى كمبيوتر جديد.

يمكنك نقل البيانات إلى الكمبيوتر الجديد عبر اتصال شبكة أو اتصال تسلسلي، أو يمكنك تخزين البيانات على وسائط قابلة للإزالة، مثل القرص المضغوط القابل للكتابة لنقلها إلى الكمبيوتر الجديد.

**ملاحظة:** يمكنك نقل المعلومات من كمبيوتر قديم إلى آخر جديد من خلال توصيل كابل تسلسلي مباشرةً بمنافذ الإدخال/الإخراج (I/O) الموجودة في كلا الجهازين.

للحصول على إرشادات حول كيفية إعداد اتصال كابل مباشر بين جهازي كمبيوتر، انظر مقالة قاعدة معارف Microsoft رقم 305621 بعنوان *How to Set Up a Direct Cable Connection Between Two Computers in Windows XP* (كيف تقوم بإعداد اتصال كابل مباشر بين جهازي كمبيوتر في نظام التشغيل Windows XP). قد لا تتوفر هذه المعلومات في بعض البلدان.

لنقل المعلومات إلى كمبيوتر جديد، يجب تشغيل Files and Settings Transfer Wizard (معالج نقل الملفات والإعدادات).

**تشغيل Files and Settings Transfer Wizard (معالج نقل الملفات والإعدادات) باستخدام وسائط نظام التشغيل**

**ملاحظة:** يتطلب هذا الإجراء توافر وسائط *Operating System* (نظام التشغيل). هذه الوسائط اختيارية وقد لا يتم إرفاقها مع أجهزة كمبيوتر معينة.

إعداد جهاز كمبيوتر جديد لنقل الملفات:

- 1 افتح Files and Settings Transfer Wizard (معالج نقل الملفات والإعدادات): انقر فوق **Start** (أبدأ) ← **All Programs** (كافة البرامج) ← **Accessories** (الملحقات) ← **System Tools** (أدوات النظام) ← **Files and Settings Transfer Wizard** (معالج نقل الملفات والإعدادات).
- 2 عند ظهور شاشة ترحيب **Files and Settings Transfer Wizard** (معالج نقل الملفات والإعدادات)، انقر فوق **Next** (التالي).
- 3 في شاشة **Which computer is this** (أي كمبيوتر هذا؟)، انقر فوق **New Computer** (الكمبيوتر الجديد) ← **Next** (التالي).
- 4 في شاشة **Do you have a Windows XP CD?** (هل لديك قرص مضغوط لنظام تشغيل Windows XP؟) انقر فوق **I will use the wizard from the Windows XP CD** (سوف استخدم المعالج من القرص المضغوط Windows XP) ← **Next** (التالي).
- 5 حينما تظهر شاشة **Now go to your old computer** (انتقل الآن إلى الكمبيوتر القديم)، انتقل إلى الكمبيوتر القديم أو الكمبيوتر المصدر. لا تنقر فوق **Next** (التالي) في هذه المرة.

نسخ البيانات من الكمبيوتر القديم:

- 1 من الكمبيوتر القديم، قم بإدخال وسائط *Operating System* (نظام التشغيل).
- 2 من الشاشة **Welcome to Microsoft Windows XP** (مرحباً بك في Microsoft Windows XP)، انقر فوق **Perform additional tasks** (تنفيذ مهام إضافية).
- 3 أسفل **What do you want to do** (ماذا تريد أن تفعل؟)، انقر فوق **Transfer files and settings** (نقل الملفات والإعدادات) ← **Next** (التالي).



**ملاحظة:** إذا لم تعرف نوع الاتصال المطلوب تحديده، فانقر فوق **Help me choose** (ساعدني في الاختيار) أو اتصل بمزود خدمة الإنترنت (ISP) لديك.

5 اتبع الإرشادات التي تظهر على الشاشة واستخدم معلومات الإعداد التي يوفرها مزود خدمة الإنترنت لاستكمال الإعداد.

### نظام التشغيل Microsoft Windows® XP

- 1 قم بحفظ أية ملفات مفتوحة وإغلاقها وإنهاء أية برامج مفتوحة.
- 2 انقر فوق **Start** (ابدأ) ← ت **Internet Explorer** ← ت **Connect to the Internet** (الاتصال بالإنترنت).
- 3 في الإطار التالي، انقر فوق الخيار المناسب:
  - إذا لم يكن لديك مزود خدمة إنترنت، فانقر فوق **Choose from a list of Internet service providers (ISPs)** (اختيار من قائمة مزودي خدمات الإنترنت).
  - إذا حصلت بالفعل على معلومات الإعداد من مزود خدمة الإنترنت، لكن لم تحصل على قرص مضغوط للإعداد، فانقر فوق **Set up my connection manually** (إعداد الاتصال يدويًا).
  - إذا كان لديك قرص مضغوط للإعداد، فانقر فوق **Use the CD I got from an ISP** (استخدم القرص المضغوط الذي حصلت عليه من مزود خدمة الإنترنت).
- 4 انقر فوق **Next** (التالي).

إذا قمت بتحديد **Set up my connection manually** (إعداد الاتصال يدويًا) في خطوة 3، فتابع إلى خطوة 5. وبخلاف ذلك، عليك باتباع الإرشادات التي تظهر على الشاشة لاستكمال الإعداد.



- ملاحظة:** إذا لم تعرف نوع الاتصال المطلوب تحديده، فاتصل بمزود خدمة الإنترنت الخاص بك.
- 5 انقر فوق الخيار المناسب أسفل **How do you want to connect to the Internet?** (كيف تريد الاتصال بالإنترنت؟)، ثم انقر فوق **Next** (التالي).
  - 6 استخدم معلومات الإعداد التي قام مزود الخدمة بتوفيرها لاستكمال الإعداد.

## نقل المعلومات إلى كمبيوتر جديد

### نظام التشغيل Microsoft® Windows Vista®

- 1 انقر فوق الزر **Start** (ابدأ) في Windows Vista ، ثم انقر فوق **Transfer files and settings** (نقل الملفات والإعدادات) ← **Start Windows Easy Transfer** (النقل السهل في نظام Windows).
- 2 في مربع حوار **User Account Control** (التحكم في حساب المستخدم)، انقر فوق **Continue** (متابعة).
- 3 انقر فوق **Start a new transfer** (بدء عملية نقل جديدة) أو **Continue a transfer in progress** (متابعة عملية نقل أثناء التقدم).
- 4 اتبع الإرشادات التي يوفرها معالج **Windows Easy Transfer** (النقل السهل في نظام Windows).

## الاتصال بالإنترنت

**ملاحظة:** يختلف مزود خدمات الإنترنت (ISP) وتختلف العروض التي يقدمونها باختلاف البلد.

للاتصال بالإنترنت، ستحتاج إلى اتصال مودم أو اتصال شبكة ومزود خدمة إنترنت (ISP). في حالة استخدام اتصال هاتفي، قم بتوصيل خط الهاتف بموصل المودم الموجود على الكمبيوتر وبموصل الهاتف على الحائط قبل إعداد اتصال الإنترنت. في حالة استخدام اتصال DSL أو اتصال مودم كابل/قمر صناعي، اتصل بمزود خدمة الإنترنت (ISP) أو موفر خدمة الهاتف المحمول لمعرفة إرشادات الإعداد.

### إعداد الاتصال بالإنترنت

لإعداد اتصال الإنترنت باستخدام اختصار سطح المكتب الذي يقدمه مزود خدمة الإنترنت:

- 1 قم بحفظ أية ملفات مفتوحة وإغلاقها وإنهاء تشغيل أية برامج مفتوحة.
  - 2 انقر نقرًا مزدوجًا فوق رمز مزود خدمة الإنترنت (ISP) الموجود على سطح مكتب Microsoft® Windows®.
  - 3 اتبع الإرشادات التي تظهر على الشاشة لاستكمال الإعداد.
- إذا لم يكن لديك رمز مزود خدمة الإنترنت على سطح المكتب أو أردت إعداد اتصال إنترنت بمزود خدمة إنترنت جديد، فعليك باتباع الخطوات الواردة بالقسم الملائم أدناه.

**ملاحظة:** إذا لم تستطع الاتصال بالإنترنت، فانظر دليل *Dell Technology Guide* (دليل تقنيات Dell). إذا كنت قد استطعت الاتصال بالإنترنت بنجاح فيما سبق، فربما انقطعت الخدمة من طرف مزود خدمة الإنترنت. اتصل بمزود خدمة الإنترنت الخاص بك للتحقق من حالة الخدمة، أو حاول الاتصال مرة أخرى في وقت لاحق.

**ملاحظة:** قم بتجهيز المعلومات المتعلقة بمزود خدمة الإنترنت. إذا لم يكن لديك مزود خدمة إنترنت، فاستشر معالج **Connect to the Internet** (الاتصال بالإنترنت).

### نظام التشغيل Microsoft® Windows Vista®

- 1 قم بحفظ أية ملفات مفتوحة وإغلاقها وإنهاء تشغيل أية برامج مفتوحة.
- 2 انقر فوق الزر Start (ابدأ) في نظام التشغيل Windows Vista ← **Control Panel** (لوحة التحكم)
- 3 ضمن **Network and Internet** (الشبكة والإنترنت)، انقر فوق **Connect to the Internet** (الاتصال بالإنترنت).
- 4 في إطار **Connect to the Internet** (الاتصال بالإنترنت)، انقر فوق **Broadband (PPPoE)** (النطاق الترددي العريض (PPPoE)) أو **Dial-up** (الطلب الهاتفي) حسب الطريقة التي تريد الاتصال بها:

- اختر **Broadband (النطاق الترددي العريض)** إذا أردت استخدام DSL أو مودم القمر الصناعي، أو مودم كابل التلفزيون أو الاتصال بتقنية Bluetooth اللاسلكية.
- اختر **Dial-up (الطلب الهاتفي)** إذا أردت استخدام مودم الاتصال الهاتفي أو ISDN.

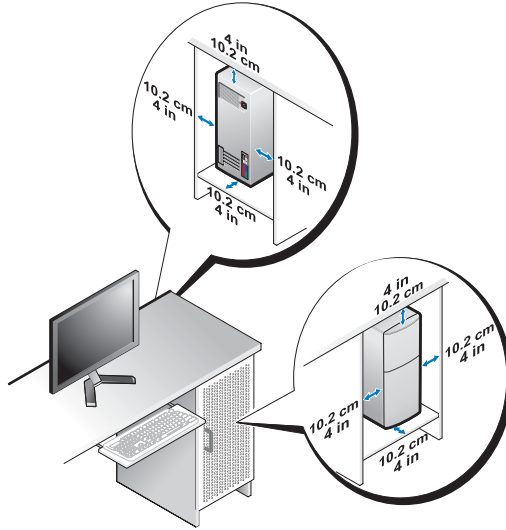

- وفي حالة تركيب الكمبيوتر في ركن أو على المكتب أو تحته، اترك مسافة فاصلة لا تقل عن 5.1 سم (بوصتان) من الجانب الخلفي للكمبيوتر إلى الحائط لإتاحة تدفق الهواء المطلوب للتهوية السليمة.

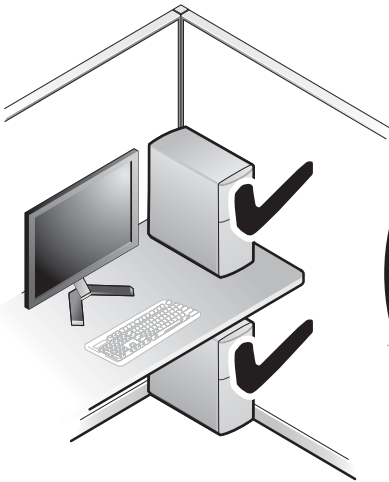

## تركيب الكمبيوتر في حاوية

قد يؤدي تركيب الكمبيوتر في حاوية إلى إعاقة تدفق الهواء إليه والتأثير على أداء الكمبيوتر، مما قد يتسبب في ارتفاع درجة حرارته بشكل مفرط. اتبع الإرشادات الواردة أدناه عند تركيب الكمبيوتر في حاوية.

**تنبيه:** قبل تركيب الكمبيوتر في حاوية، عليك بقراءة تعليمات السلامة الواردة مع الكمبيوتر. لمزيد من المعلومات حول أفضل إجراءات السلامة، انظر الصفحة الرئيسية للتوافق مع الإشعارات التنظيمية على موقع الويب [www.dell.com/regulatory\\_compliance](http://www.dell.com/regulatory_compliance).



**إشعار:** وتعكس مواصفات درجة حرارة التشغيل المشار إليها في هذا المستند الحد الأقصى لدرجة حرارة التشغيل المحيطة. يتعين مراعاة درجة حرارة الغرفة المحيطة عند تركيب الكمبيوتر في حاوية. فعلى سبيل المثال، إذا كانت درجة حرارة الغرفة المحيطة 25 درجة مئوية (77 درجة فهرنهايت)، تبعاً لمواصفات الكمبيوتر، فهذا يعني أن لديك هامش درجات حرارة يتراوح من 5 إلى 10 درجات مئوية (9 إلى 18 درجة فهرنهايت) فقط قبل الوصول إلى الحد الأقصى لدرجة حرارة تشغيل الكمبيوتر. لمزيد من المعلومات حول مواصفات الكمبيوتر، انظر "المواصفات" في صفحة 31.



- اترك مسافة فاصلة لا تقل عن 10.2 سم (4 بوصات) على جميع جوانب الكمبيوتر التي تحتوي على فتحات تهوية لإتاحة تدفق الهواء المطلوب للتهوية السليمة.
- إذا كانت الحاوية ذات أبواب، فينتعين أن تكون هذه الأبواب من نوع يسمح على الأقل بتدفق الهواء بنسبة 30 بالمائة من خلال الحاوية من الأمام والخلف.

**إشعار:** تجنب تركيب الكمبيوتر في حاوية لا تسمح بتدفق الهواء. فقد تؤثر إعاقة تدفق الهواء على أداء الكمبيوتر، مما قد يؤدي إلى ارتفاع درجة حرارته بشكل مفرط.



6 اضغط على زر الطاقة في كل من الشاشة والكمبيوتر.

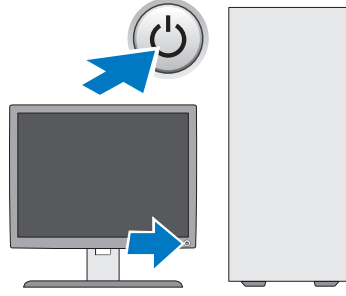

7 اتصل بشبكتك.

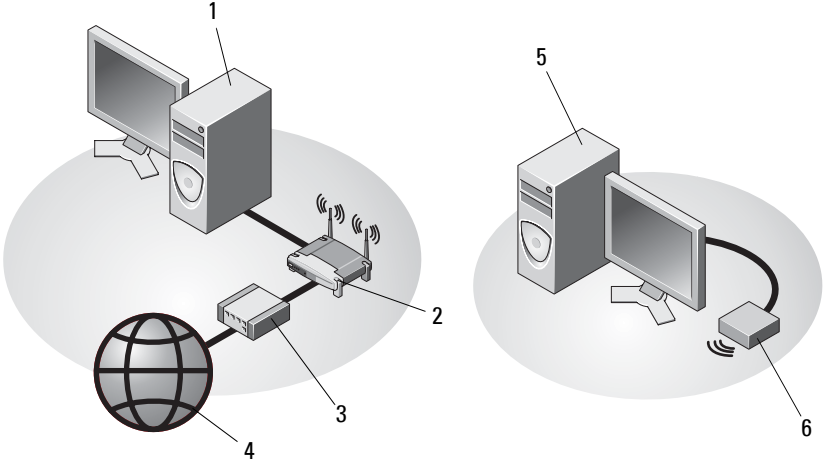

- 1 جهاز كمبيوتر سطح مكتب مزود بمهايئ شبكة
- 2 جهاز توجيه لاسلكي
- 3 مودم الكابل أو DSL
- 4 خدمة الإنترنت
- 5 كمبيوتر سطح مكتب مزود بمهايئ USB لاسلكي
- 6 مهايئ USB لاسلكي



4 قم بتوصيل المودم.

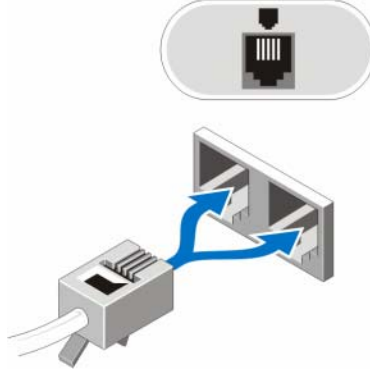

5 قم بتوصيل كابل (كابلات) الطاقة.

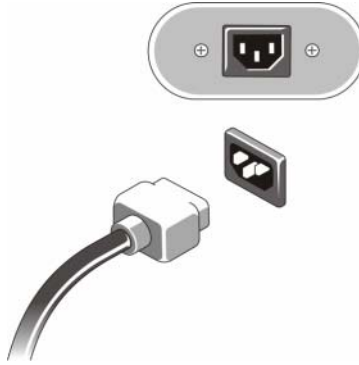

2 قم بتوصيل جهاز USB، مثل لوحة المفاتيح أو الماوس.

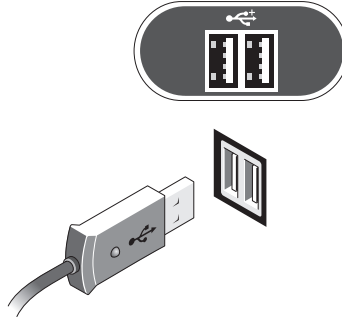

3 قم بتوصيل كابل الشبكة.

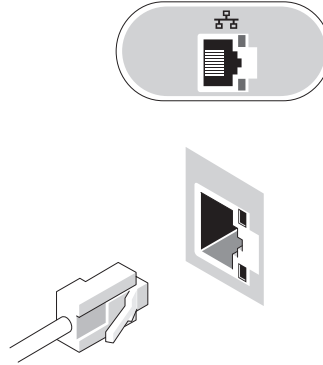

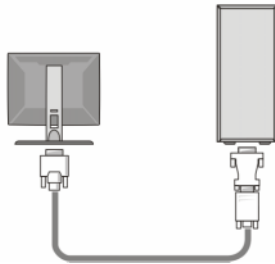
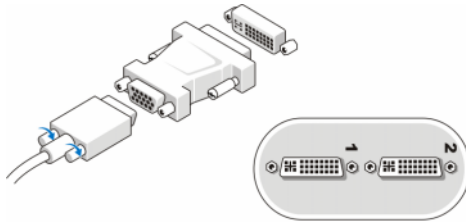
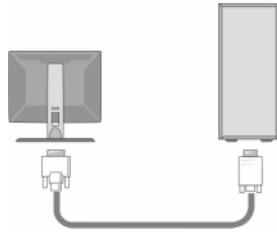
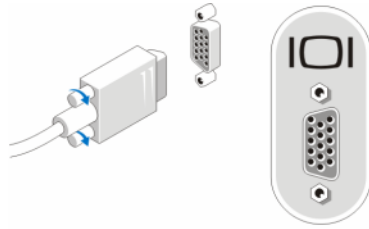

## إعداد الكمبيوتر

### الإعداد السريع

**⚠ تنبيه:** قبل الشروع في أي من الإجراءات الموضحة في هذا القسم، عليك بقراءة إرشادات السلامة الواردة مع الكمبيوتر. لمزيد من المعلومات حول أفضل إجراءات السلامة، انظر الصفحة الرئيسية للتوافق مع الإشعاعات التنظيمية على موقع الويب [www.dell.com/regulatory\\_compliance](http://www.dell.com/regulatory_compliance).

**ملاحظة:** قد لا يتم تضمين بعض الأجهزة في حالة عدم طلب شرائها.

**1** قم بتوصيل الشاشة باستخدام أحد الكابلات التالية فقط: كابل DVI أبيض اللون أو كابل VGA أزرق اللون. ويمكن استخدام كابل VGA مزود بمهايئ DVI إلى VGA في منفذ فيديو مزود بموصل DVI.

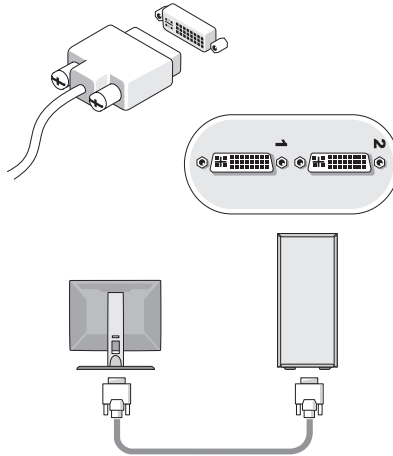

المحتويات	المستند/الوسائط/الملصق
<ul style="list-style-type: none"> <li>• معلومات الضمان</li> <li>• البنود والشروط (الولايات المتحدة فقط)</li> <li>• إرشادات السلامة</li> <li>• المعلومات التنظيمية</li> <li>• معلومات التصميم المناسب لوضع الجسم</li> <li>• اتفاقية ترخيص المستخدم النهائي</li> </ul>	<p><b>مستندات معلومات السلامة والمعلومات التنظيمية ومعلومات الضمان ومعلومات الدعم</b></p> <p>قد يتم شحن هذا النوع من المعلومات مع الكمبيوتر. لمعرفة مزيد من المعلومات التنظيمية، راجع "الصفحة الرئيسية للتوافق مع الإشعارات التنظيمية" على موقع الويب <a href="http://www.dell.com">www.dell.com</a> على الموقع التالي: <a href="http://www.dell.com/regulatory_compliance">www.dell.com/regulatory_compliance</a></p>
<ul style="list-style-type: none"> <li>• كيفية فك الأجزاء واستبدالها</li> <li>• كيفية تهيئة إعدادات النظام</li> <li>• كيفية استكشاف المشكلات وحلها</li> </ul>	<p><b>دليل الخدمة</b></p> <p>يمكن العثور على <i>Service Manual</i> (دليل الخدمة) الخاص بالكمبيوتر على موقع الويب <a href="http://support.dell.com">support.dell.com</a></p>
<ul style="list-style-type: none"> <li>• حول نظام التشغيل</li> <li>• استخدام الأجهزة وصيانتها</li> <li>• التعرف على تقنيات مثل RAID والإنترنت وتقنية Bluetooth® اللاسلكية والبريد الإلكتروني والاتصال بالشبكة وغير ذلك الكثير.</li> </ul>	<p><b>دليل تقنية Dell</b></p> <p>يتوفر <i>Dell Technology Guide</i> (دليل تقنية Dell) على موقع الويب <a href="http://support.dell.com">support.dell.com</a></p>
<ul style="list-style-type: none"> <li>• يوفر لك مفتاح منتج نظام التشغيل.</li> </ul>	<p><b>ملصق ترخيص Microsoft® Windows®</b></p> <p>يوجد ترخيص نظام التشغيل Microsoft Windows في الكمبيوتر.</p>

## البحث عن معلومات

**ملاحظة:** ربما تكون بعض الميزات أو الوسائط اختيارية وقد لا يتم شحنها مع الكمبيوتر. قد لا تتوفر بعض الميزات أو الوسائط في بلدان معينة.

**ملاحظة:** يمكن شحن معلومات إضافية مع الكمبيوتر.

المحتويات	المستند/الوسائط/الملصق
<ul style="list-style-type: none"> <li>• استخدم Service Tag (رمز الصيانة) للتعرف على الكمبيوتر عند استخدام موقع الويب <a href="http://support.dell.com">support.dell.com</a> أو الاتصال بالدعم.</li> <li>• أدخل Express Service Code (كود الخدمات السريعة) لتوجيه مكالمتك عند الاتصال بقسم الدعم.</li> </ul>	<p><b>Service Tag (رمز الصيانة)</b>  <b>Express Service Code (كود الخدمات السريعة)</b></p> <p>يوجد Service Tag (رمز الصيانة) / Express Service Code (كود الخدمات السريعة).</p>
<ul style="list-style-type: none"> <li>• أحد البرامج التشخيصية الخاصة بالكمبيوتر</li> <li>• برامج التشغيل الخاصة بالكمبيوتر</li> <li>• <b>ملاحظة:</b> يمكن العثور على تحديثات برامج التشغيل والمستندات على موقع الويب <a href="http://support.dell.com">support.dell.com</a>.</li> <li>• برنامج نظام سطح المكتب (DSS)</li> <li>• ملفات Readme التمهيدية</li> </ul> <p><b>ملاحظة:</b> قد يتم تضمين ملفات Readme التمهيدية في الوسائط لتوفير آخر التحديثات المتعلقة بالتغييرات التقنية التي تحدث على الكمبيوتر أو المواد المرجعية التقنية المتقدمة المخصصة للفنيين أو المستخدمين ذوي الخبرة.</p>	<p><b>وسائط برامج التشغيل والأدوات المساعدة</b></p> <p>وسائط <i>Drivers and Utilities (برامج التشغيل والأدوات المساعدة)</i> هي أقراص CD أو DVD أو أي نوع وسائط آخر قد يتم شحنها مع الكمبيوتر.</p>
<ul style="list-style-type: none"> <li>• إعادة تثبيت نظام التشغيل</li> </ul>	<p><b>وسائط نظام التشغيل</b></p> <p>وسائط <i>Operating System (نظام التشغيل)</i> عبارة عن قرص مضغوط أو قرص DVD قد يتم شحنه مع الكمبيوتر.</p>



60	استعادة نظام التشغيل
	استخدام ميزة System Restore (استعادة النظام) لنظام
60	التشغيل Windows® Microsoft®
	استخدام ميزة استعادة صورة إعدادات Dell
62	الإفتراضية من Dell™
63	استخدام وسائط نظام التشغيل
65	7 الحصول على التعليمات
65	الحصول على المساعدة
66	الدعم الفني وخدمة العملاء
66	أداة DellConnect™
66	الخدمات عبر الإنترنت
67	خدمة AutoTech
68	خدمة حالة الطلب المشغلة تلقائيًا
68	مشكلات طلب الشراء
68	معلومات المنتج
	إرجاع المنتجات لإصلاحها تحت تغطية الضمان أو استرداد
68	المبلغ المدفوع
69	قبل أن تتصل
71	الاتصال بشركة Dell
73	فهرس



28	.....	منظر خلفي للطرز Vostro 220s
29	.....	موصلات اللوحة الخلفية للطرز Vostro 220s
31	.....	المواصفات
39	.....	استكشاف المشكلات وإصلاحها
39	.....	الأدوات
39	.....	مصابيح الطاقة
39	.....	أكواد الإشارة الصوتية
41	.....	رسائل الخطأ
45	.....	رسائل النظام
47	.....	استكشاف أخطاء البرامج والأجهزة وإصلاحها
48	.....	Dell Diagnostics (أدوات Dell التشخيصية)
50	.....	نصائح استكشاف المشكلات وإصلاحها
50	.....	مشكلات الطاقة
51	.....	مشكلات الذاكرة
52	.....	مشكلات عدم الاستجابة والبرامج
54	.....	خدمة التحديث الفني من Dell
55	.....	Dell Support Utility (الأداة المساعدة للدعم من Dell)
57	.....	إعادة تثبيت البرامج
57	.....	برامج التشغيل
57	.....	التعرف على برامج التشغيل
58	.....	إعادة تثبيت برامج التشغيل والأدوات المساعدة

# المحتويات

1	البحث عن معلومات	7
2	إعداد الكمبيوتر	9
9	الإعداد السريع	9
14	تركيب الكمبيوتر في حاوية	14
16	الاتصال بالإنترنت	16
16	إعداد الاتصال بالإنترنت	16
17	نقل المعلومات إلى كمبيوتر جديد	17
17	نظام التشغيل Microsoft® Windows Vista®	17
18	نظام التشغيل Microsoft Windows® XP	18
3	حول جهاز الكمبيوتر	21
21	منظر أمامي للطراز Vostro 420	21
22	منظر خلفي للطراز Vostro 420	22
23	موصلات اللوحة الخلفية للطراز Vostro 420	23
24	منظر أمامي للطراز Vostro 220	24
25	منظر خلفي للطراز Vostro 220	25
26	موصلات اللوحة الخلفية للطراز Vostro 220	26
27	منظر أمامي للطراز Vostro 220s	27

## الملاحظات والإشعارات والتنبيهات

**ملاحظة:** تشير كلمة "ملاحظة" إلى المعلومات المهمة التي تساعدك في تحقيق أقصى استفادة من الكمبيوتر.



**إشعار:** تشير كلمة "إشعار" إلى احتمال حدوث تلف بالأجهزة أو فقد بيانات وتوضح لك كيفية تجنب المشكلة.



**تنبيه:** تشير كلمة "تنبيه" إلى احتمال حدوث ضرر بالممتلكات أو إصابة شخصية أو الوفاة.



إذا قمت بشراء كمبيوتر Dell™ n Series، فلن تنطبق أية إشارات في هذا المستند تتعلق بأنظمة التشغيل Microsoft® Windows®.

### إشعار منتج Macrovision

تتم حماية هذا المنتج بتقنية الحماية بموجب حقوق النشر التي تخضع لحماية حق المطالبة بموجب بعض براءات الاختراع الأمريكية وحقوق الملكية الفكرية الأخرى التي تملكها شركة Macrovision Corporation وأصحاب الحقوق الآخرون. يحذر استخدام تقنية الحماية بحقوق النشر هذه إلا بموجب تصريح من شركة Macrovision Corporation، كما أنها مصممة خصيصاً للاستخدام المنزلي واستخدامات العرض المحدودة الأخرى ما لم تصرح شركة Macrovision Corporation بخلاف ذلك. يحظر إجراء الهندسة العكسية على هذا المنتج أو تفكيكه.

المعلومات الواردة في هذا المستند عرضة للتغيير دون أي إشعار.  
حقوق الطبع والنشر © لعام 2008 لشركة Dell Inc. كافة الحقوق محفوظة.

يحظر تماماً إعادة إنتاج هذه المواد بأية طريقة كانت دون إذن كتابي من شركة Dell Inc.

العلامات التجارية المستخدمة في هذا النص: Dell و شعار Dell، Vostro و DellConnect هي علامات تجارية لشركة Dell Inc. أما Bluetooth فهي علامة تجارية مسجلة مملوكة لشركة Bluetooth SIG, Inc.، وتستخدمها شركة Dell بموجب ترخيص، بينما Core2 Quad و Core2 Duo و Pentium و Celeron و Intel هي علامات تجارية مسجلة لشركة Intel Corporation في الولايات المتحدة والدول الأخرى؛ و Blu-ray Disc هي علامة تجارية لشركة Blu-ray Disc Association؛ وكل من Microsoft و Windows و Windows Vista، وشعار الزر start (ابدأ) بنظام Windows Vista هي علامات تجارية أو علامات تجارية مسجلة لشركة Microsoft Corporation في الولايات المتحدة و/أو الدول الأخرى.

قد يتم استخدام علامات تجارية وأسماء تجارية أخرى في هذا المستند للإشارة إلى الكيانات صاحبة العلامات والأسماء التجارية أو إلى منتجاتها. وتُخلى شركة Dell Inc. مسؤوليتها فيما يتعلق بملكية العلامات والأسماء التجارية بخلاف تلك الخاصة بها.

الطرز: DCSCSF و DCSCMF و DCSCFL

الإصدار A00

P/N M310H

سبتمبر 2008

# الطراز Dell™ من Vostro™ 420/220/220s الإعداد والدليل المرجعي السريع

يقدم هذا الدليل نظرة عامة على الميزات والمواصفات والإعداد السريع والبرامج ومعلومات استكشاف الأخطاء وإصلاحها في جهاز الكمبيوتر الخاص بك. لمزيد من المعلومات حول نظام التشغيل والأجهزة والتقنيات المتوفرة في الكمبيوتر، راجع **Dell Technology Guide (دليل تقنيات Dell)** على موقع الويب [support.dell.com](http://support.dell.com)

الطرز: DCSCSF و DCSCMF و DCSCLF